

NOUVEAU



Le nouveau Comfort

Confort et longévité exceptionnels.

www.boeckmann.com



REMORQUES DE PREMIÈRE CLASSE



La grande classe.

A l'instar du Comfort. Parce que le nom de ce van pour chevaux entièrement en polyester est tout un programme. Plus d'espace pour la tête de votre cheval, des portes d'accès plus grandes et un espace unique grâce au nouveau concept de sellerie font la différence au quotidien. De plus, le design sportif et dynamique et le châssis à suspension confort « CFFplus » ne manqueront pas de faire brillante impression à chaque sortie ; plaisir de conduite garanti. La coque en polyester renforcé et le plancher en aluminium haute qualité, de série, sont particulièrement robustes et durables. Le Multi Safe System (MSS) est également un élément de la garantie de sécurité Böckmann. Explorez l'ensemble des équipements de série et des valeurs ajoutées du nouveau Comfort dans les pages suivantes. Consultez le catalogue, nous espérons que vous l'apprécierez.

Klaus Böckmann

Sommaire

L'entreprise familiale	4
Comfort	6
Équipement de série	8
Espace intérieur et sellerie	12
Valeurs ajoutées	16
Couleurs et décors	26
Accessoires	28
Service	30
L'univers de Böckmann	32



De l'idée au produit : Un savoir-faire artisanal, allié au plaisir du travail, voilà les bases posées par Anton Böckmann.



Souvenirs inoubliables : les quatre frères Böckmann sur leur premier poney Shetland « Raudi ».



Expérience de terrain primordiale : Klaus Böckmann en compagnie de ses propres chevaux.



Un entraînement efficace, pour plus de succès : Gilbert Böckmann à l'écurie Böckmann Pferde GmbH.



Les successeurs dans l'entreprise sont déjà identifiés : Stella Böckmann et Justus Böckmann.



Une grande famille : De la petite forge au groupe Böckmann – plus de 500 employés en 2022.



Böckmann Fahrzeugwerke GmbH est installée en Allemagne, à Lastrup, Basse-Saxe.

Böckmann. L'entreprise familiale.

Le développement de l'entreprise, qui est passée d'une petite forge de village à un leader du marché international, a été marqué avant tout par cette devise : « Seuls ceux qui mettent du cœur à l'ouvrage connaîtront le succès à long terme ». Une conviction transmise par Brigitte et Anton Böckmann à la famille depuis la création de l'entreprise en 1956, et toujours d'actualité. Stella Böckmann et Justus Böckmann, la troisième génération, dirigent désormais l'entreprise de solutions de transport qui se distingue par une qualité de premier ordre, un design hors du commun et une fiabilité absolue.

Un autre élément décisif du succès de Böckmann est également un sujet auquel la famille accorde une attention particulière : la passion pour le sport équestre. Les activités quotidiennes avec ses propres chevaux sont à la fois un stimulant et une expérience de terrain pour la mise au point de ces véhicules. Une fois une idée approuvée en écurie, elle peut passer en production. C'est ainsi que sont créés, depuis plus de 65 ans, des vans pour chevaux à forte valeur ajoutée.



Les fondateurs : Anton († 2010) et Brigitte Böckmann († 2011).

Comfort.

Nouveau design, longueur, hauteur et largeur supplémentaires à l'intérieur, plus de place devant les chevaux, porte d'accès et parois latérales plus hautes et nouvelle sellerie avec un espace de rangement supplémentaire : Le nouveau modèle Comfort réunit des atouts uniques qui font la différence au quotidien dans cette classe de vans tout polyester.



Plus d'espace pour le cheval, une porte d'accès plus grande et un nouveau concept de sellerie façonnent un espace unique.



Plein phare sur l'équipement standard.

Les équipements exclusifs, tels que le confort de conduite exceptionnel grâce au châssis Comfort « CFFplus », la grande sellerie dotée d'un équipement complet ou les très hautes parois latérales sont de série et garantissent le confort et la sécurité pendant les trajets.

Plus de détails sur l'équipement en série des différents modèles sur : www.boeckmann.com



Espace généreux et confort

grâce à la sellerie facilement accessible, dotées de détails ingénieurs et de nombreux accessoires de série (plus au sujet de la sellerie en page 15).



Transport en toute sécurité

assurée par les systèmes de bat-flancs Böckmann et le système des barres de sécurité réglable jusqu'à 10 cm en hauteur avec anneaux d'arrimage. Les rembourrages supplémentaires des barres, ainsi que le capitonnage et les pare-bottes sur les parois latérales assurent une protection supplémentaire (en option pour le dernier).



Débloccage rapide en cas d'urgence

grâce au système anti-panique des barres de sécurité Multi Safe (MSS) éprouvé à l'avant et à l'arrière. La clé démonte-roues fait partie de l'équipement de série.

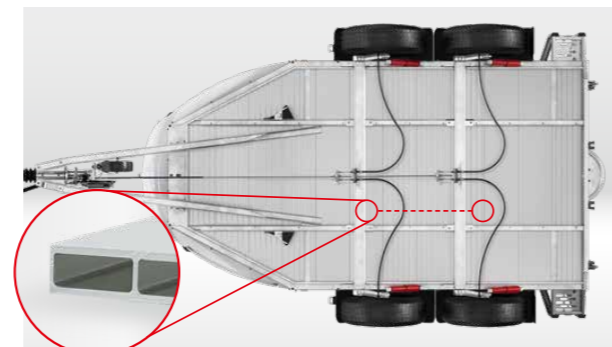
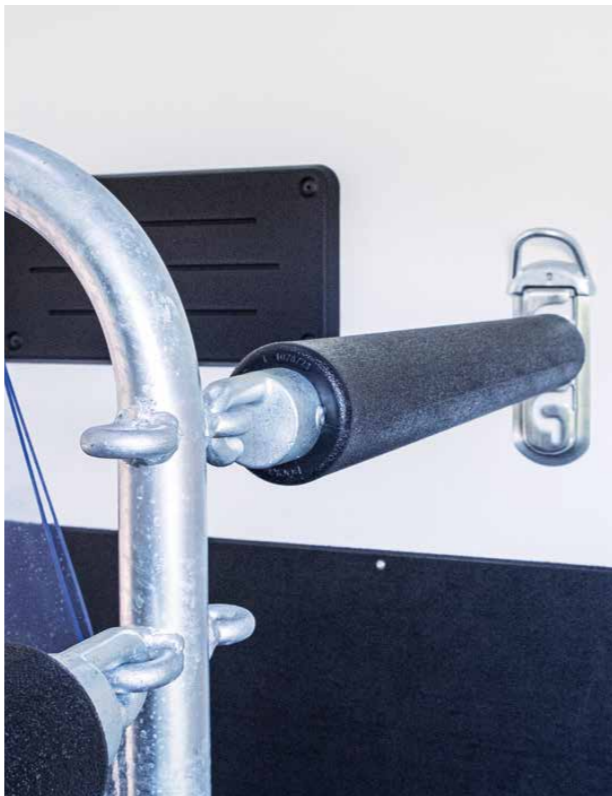

Robuste et imputrescible

grâce au plancher en aluminium massif de qualité renforcé par des profilés fermés dans la zone des pieds des chevaux.



Plus d'espace d'embarquement et de débarquement

grâce à la grande largeur, à l'intérieur lumineux et accueillant et au système de bat-flanc bien conçu.



Bâche arrière automatique

avec moustiquaire intégrée à enrouleur automatique.

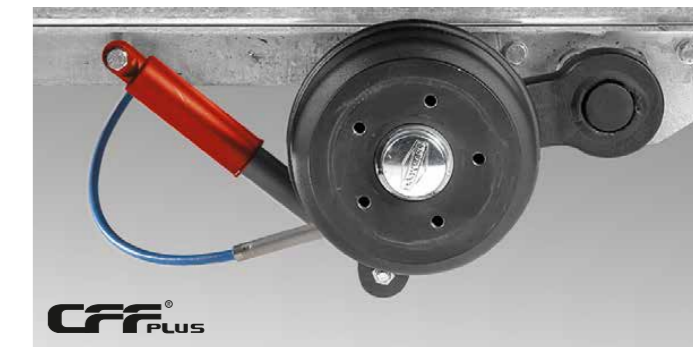

Tenue de route optimale

grâce au châssis surbaissé à suspension confort avec amortisseurs de roue et suspension souple.

Équipement de série additionnel.

L'équipement de série du nouveau modèle Comfort est déjà une prouesse en soit, avec ses nombreux détails et innovations dont profitent quotidiennement chevaux et cavaliers.



Attelage et dételage en toute sécurité

Avec l'attelage en fonte, verrouillable, munie d'une poignée en caoutchouc facile à manier et Soft-Top (protection anti-collision).

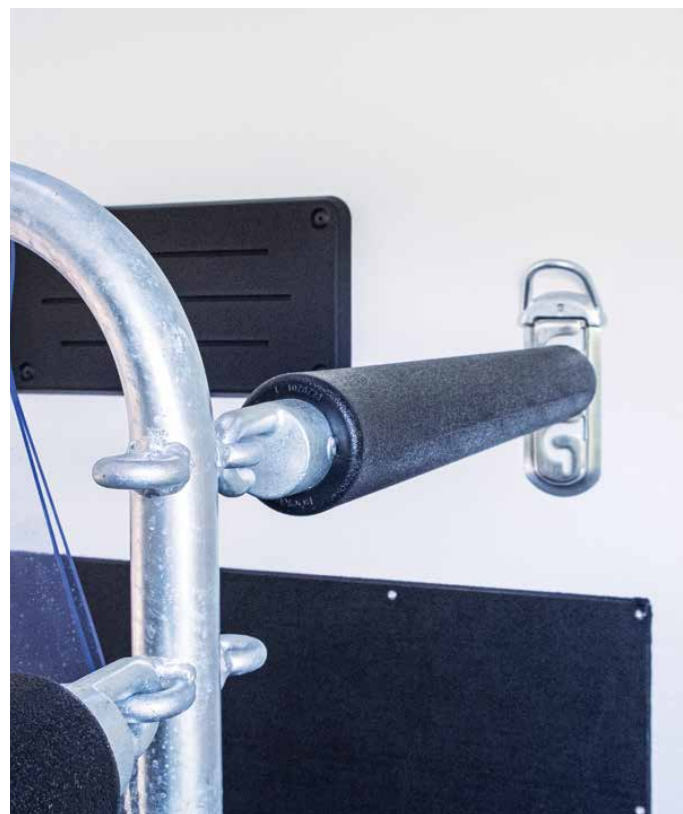

Voyage confortable

avec les rembourrages supplémentaires barres, ainsi que les capitonnages et les pare-bottes des sur les parois latérales (en option pour le dernier).



Bonne aération, luminosité et protection contre le soleil

grâce aux vitres latérales ouvrantes. Teintées et anti-éblouissantes, avec grille de sécurité.



Ambiance apaisante

avec un éclairage de transport à LED bleue – pouvant commuter facilement du bleu au blanc.



Utilisation facile

grâce à la roue jockey automatique, très longue avec manivelle maniable et maniement facile même par temps froid.



Structure en polyester renforcé

pour une longévité à toute épreuve.

Autre équipement de série

- Structure robuste avec un assemblage V2A en acier inoxydable
- Châssis à longerons avec timon en V (vissé)
- Eclairage avec feu de recul et connecteur à 13 broches
- Larges pneumatiques haute qualité
- Dispositif de levage sur le pont arrière
- Grilles dans renforts arrière
- 4 charnières de pont arrière
- Poignée de manœuvre
- Décor tête de cheval sur le hayon arrière
- Portes verrouillables avec verrou à 3 points et gouttière
- Bat-flanc en PVC transparent souple en partie haute et basse
- Revêtement en caoutchouc au sol (8mm) avec structure textile anti-dérapante, collée et jointé
- Garniture en caoutchouc sur le pont arrière revêtu de caoutchouc avec lattes moulées, gouttière et arrêtoirs

Pour l'ensemble de l'équipement additionnel et plus de détails, consultez nos pages

www.boeckmann.com

Un espace généreux.

Le plaisir de conduite du Comfort n'a d'égal que les attributs du modèle liés à son nom : Confort pour le cheval et le cavalier. La longueur, hauteur et largeur supplémentaires dans l'espace intérieur et l'agencement judicieux offrent plus de place devant les chevaux, plus de liberté de mouvement pour la tête et un espace de rangement supplémentaire dans la sellerie. Faites-vous une idée des nombreux points forts de l'équipement de série.

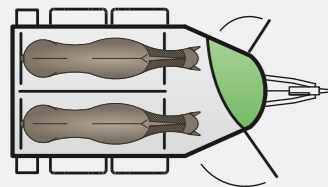

Comfort

Habitacle spacieux pour les chevaux avec bat-flanc Böckmann, espace devant les chevaux, grande porte d'accès à hauteur d'homme et sellerie accessible de de l'extérieur.



Espace, sécurité et confort pour le cheval et le cavalier

grâce à une organisation unique de l'espace, une vaste zone libre devant les chevaux, une porte d'accès à hauteur d'homme et un accès pratique à la sellerie.

Espace encore accru.

Un bénéfice maximal, des manipulations avec le cheval et un équipement fiable. Faites-vous une idée du Comfort et découvrez l'équipement qui vous convient le mieux.



Confort optimal pour le cheval et le cavalier

grâce à une organisation unique de l'espace et à la porte d'accès à hauteur d'homme.

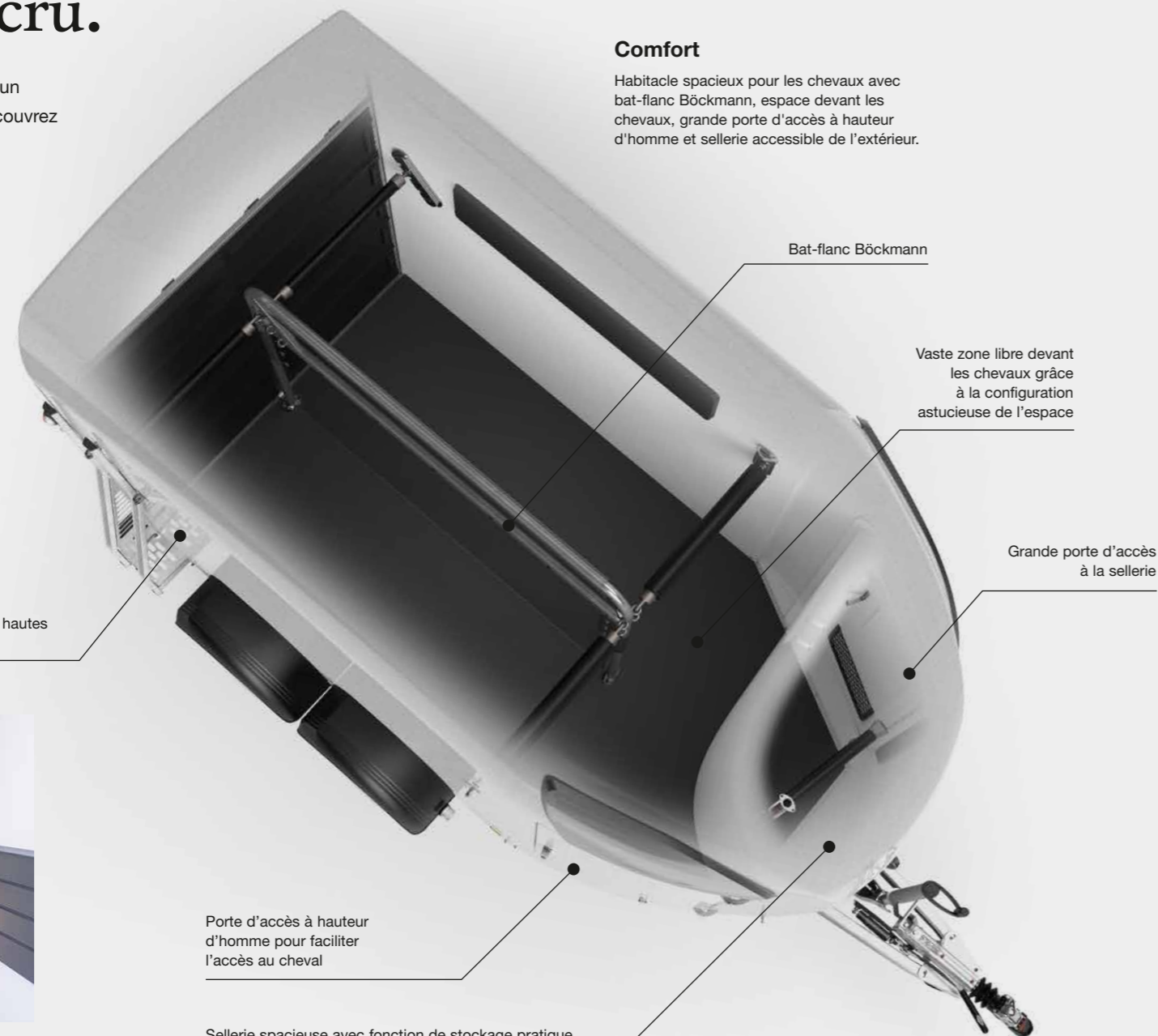

Comfort

Habitacle spacieux pour les chevaux avec bat-flanc Böckmann, espace devant les chevaux, grande porte d'accès à hauteur d'homme et sellerie accessible de l'extérieur.

Bat-flanc Böckmann

Vaste zone libre devant les chevaux grâce à la configuration astucieuse de l'espace

Grande porte d'accès à la sellerie

Parois latérales extra hautes (1700 mm)

Porte d'accès à hauteur d'homme pour faciliter l'accès au cheval

Sellerie spacieuse avec fonction de stockage pratique, facilement accessible de l'extérieur

La sellerie.

Le nouveau concept de sellerie offre un agencement optimal de l'espace pour un maximum de rangement dédié à l'équipement. La porte, encore plus grande, facilite l'accès à la sellerie pour une utilisation confortable de l'espace de rangement. Découvrez la riche dotation de l'équipement standard.



Surface de rangement, nettoyage optimisé

grâce à une évacuation d'eau. Forme spéciale avec des rebords à large diamètre évitant des morsures des chevaux.



Accès facile de l'extérieur

avec la grande porte de sellerie avec gouttière. Fermeture optimale par verrou de porte en 3 points et joint en caoutchouc.



Sellerie

accessible de l'extérieur, avec des possibilités de rangement pratiques, notamment 1 étagère. Outre les porte-selles réglables horizontalement et verticalement ainsi qu'extensibles, un balai télescopique, une pelle en plastique, un filet de porte, un miroir, un porte-cravache, de grands crochets porte-bridle, un porte-tapis de selle, un éclairage LED et un tabouret pliant avec dispositif de sécurité font partie de l'équipement standard.



Bon pour votre cheval.

La hauteur de chargement, l'intérieur lumineux avec un large espace pour la tête, le Multi Safe System (MSS) ou l'absence absolue de coins et d'arêtes vives : Pour nous, c'est la sécurité du cheval qui prime sur tout le reste. Ces solutions détaillées – de série sur tous les vans Böckmann – sont le fruit de 65 ans d'expérience avec nos propres chevaux et ont été systématiquement adaptées au bien-être et au confort des chevaux.

Pour plus de détails sur le **Concept de sécurité Böckmann** et sur la valeur ajoutée, consultez nos pages internet www.boeckmann.com



Passage large et accueillant

grâce aux arêtes de toit étroites, à la bâche encastrée et aux parois intérieures blanches et lumineuses. De nuit, l'éclairage intérieur procure une lumière suffisante à l'intérieur.



Faible hauteur de chargement

grâce au châssis surbaissé à suspension confort « CFFplus » avec amortisseurs de roue et suspension souple.



Adhérence optimale et risque de glissement minimal

grâce aux lattes transversales spéciales, aux arrêteurs latéraux sur le revêtement du pont arrière et à la charnière étroite et fermée du pont arrière.



Positionnement étendu

par la partie basse du bat-flanc en PVC à 600 mm du sol – pour une conduite confortable.



Transport en toute sécurité

assurée par le système éprouvé de bat-flanc Böckmann et le système des barres de sécurité réglables jusqu'à 10 cm en hauteur et anneaux d'arrimage. Les rembourrages supplémentaires des barres, ainsi que le capitonnage et les pare-bottes sur les parois latérales assurent une protection supplémentaire (en option pour le dernier).

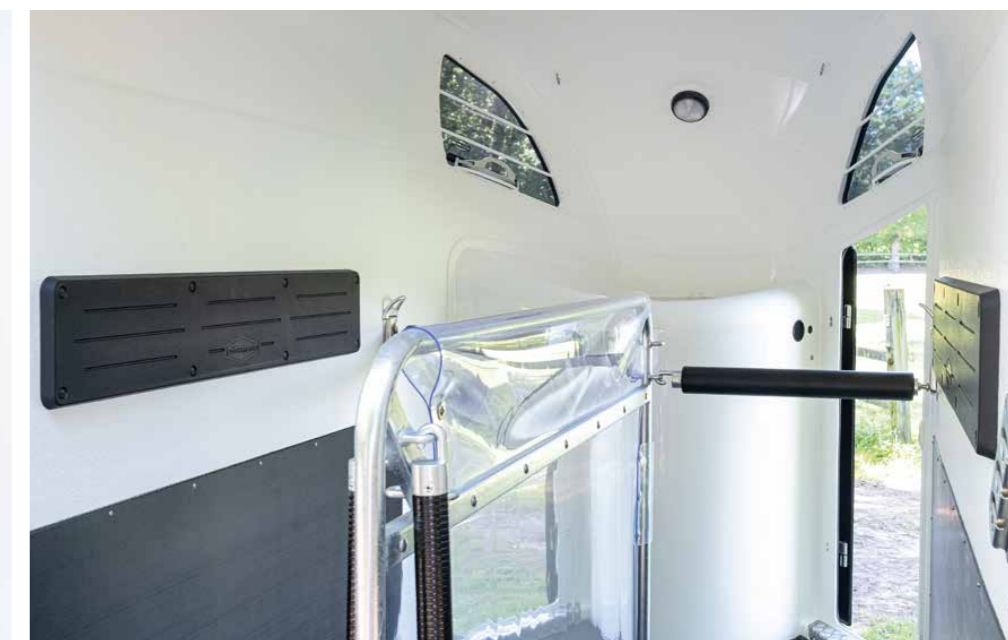



Pas de risque de sabots coincés et bonne visibilité depuis le véhicule

grâce aux grilles dans les renforts; la grande unité d'éclairage est visible même lorsque le pont est ouvert.



Confort et stabilité assurée

par le plancher revêtu d'un caoutchouc avec structure textile anti-dérapante plus un sur-caoutchouc en partie avant (l'illustration montre le sur-caoutchouc en tant qu'accessoire).



Absence absolue de coins et d'arêtes

avec des charnières arrondies et des caches en plastique au niveau des montants profilés en acier et aux extrémités des renforts arrière.



Sécurité

grâce aux fermetures à levier coudé manœuvrables sur 180°, pour un risque de blessure réduit de votre cheval.



Bâche arrière automatique

avec moustiquaire intégrée à enrouler automatique.



Bonne aération, luminosité et protection contre le soleil

grâce aux vitres latérales ouvrantes. Teintées et anti-éblouissantes, avec grille de sécurité.



Hauteur de tête, vaste espace et luminosité

grâce au concept d'espace intelligent du modèle Comfort. Les fenêtres ouvrantes teintées avec grille intégrée, les grands rayons sans coins ni arêtes et les charnières plates sont garants d'une protection supplémentaire.



Ambiance apaisante

avec un éclairage de transport à LED bleue – pouvant commuter facilement du bleu au blanc.



Déblocage rapide en cas d'urgence

grâce au système anti-panique éprouvé des barres de sécurité Multi Safe (MSS) Peut être débloqué à l'avant et à l'arrière. La clé démonte-roues fait partie de l'équipement de série.



Pas d'accrochage de la corde

grâce à des poignées de porte ajustées.



Espace suffisant pour la queue

grâce au large écart entre la barre de sécurité et le pont arrière.



Foin facilement accessible

avec le filet à foin installé sur des crochets et contre-appuis montés de manière optimale. La forme spéciale de la sellerie avec des rebords à large diamètre évite des morsures des chevaux.



Bon pour vous.

Outre les besoins des chevaux, nos vans pour chevaux sont également adaptés aux besoins des cavaliers.

Des innovations telles que les châssis, les têtes d'attelage ou la roue jockey automatique ont fait leurs preuves en usage quotidien. Des détails tels que le porte-cravache, le montoir ou le crochet porte-bridage extra large placé au bon endroit révèlent sans ambiguïté l'importance de l'expérience de terrain.

Pour plus de détails sur les valeurs ajoutées, consultez nos pages internet www.boeckmann.com



Fermeture optimale

par verrou de porte en 3 points et joint en caoutchouc.



Attelage et dételage en toute sécurité

Avec la tête d'attelage en fonte, verrouillable, munie d'une poignée en caoutchouc facile à manier et Soft-Top (protection anti-collision).

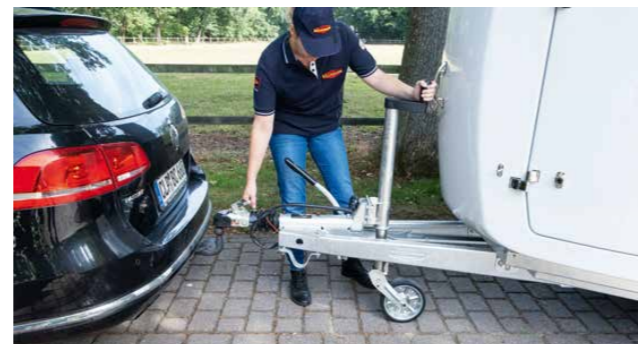

Manœuvre confortable

grâce à la roue jockey automatique, extra longue avec manivelle manuelle et poignée de manœuvre placée au bon endroit, maniement facile même par temps froid.



Protection contre le démarrage et le vol

avec la tête d'attelage en fonte, verrouillable, munie d'une poignée en caoutchouc facile à manier et Soft-Top (protection anti-collision).



Accès sans entrave au coffre

grâce à la poignée de manœuvre confortable de l'attelage et le levier de frein plat – même en configuration de van attelé.



Utilisation simplifiée

grâce à l'interrupteur séparé et facilement accessible pour l'éclairage intérieur, situé sur la porte d'accès de droite.



Large espace d'embarquement et de débarquement

grâce à une large distance entre la barre et la sellerie dans la zone avant du van.



Accès rapide à la sellerie

par une porte à hauteur d'homme et habitacle plus spacieux.



Bonne visibilité pendant les trajets

grâce aux grilles dans les renforts.



Une clé pour toutes les serrures

grâce à une clé universelle en trois exemplaires pour la porte de la sellerie, la porte d'accès et l'attelage en fonte.

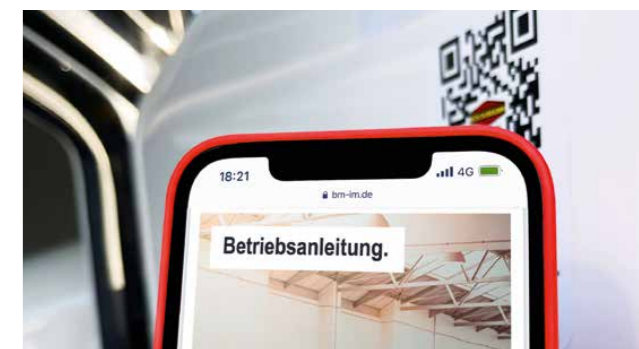

Accès rapide au mode d'emploi

avec le QR code situé sur votre véhicule.



Sellerie en guise de surface de rangement

grâce aux contours optimisés, créant de beaux volumes et sans bords mordants pour le cheval. Nettoyage facile grâce à une sortie d'eau.



Garde-boue en guise de surface de rangement

grâce à la forme large et droite en haut des garde-boues en plastique ou en polyester résistant aux chocs.

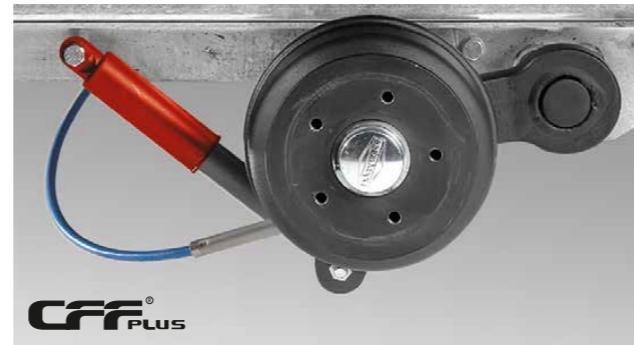

Tenue de route optimale

grâce au châssis surbaissé à suspension confort avec amortisseurs de roue et suspension souple.



Protection efficace contre les dommages

avec les arrêtoirs sur les portes.



Protection anti-pluie

grâce à des gouttières au-dessus des portes et au-dessus du pont.



Sécurité de conduite accrue

grâce aux pneus larges taille de qualité.



Utilisation facile

grâce à l'enroulement facile de la bâche. Dispositif de levage pour une ouverture facile du pont arrière, avec marchepied stable à 2 niveaux.



Facilité de traction

grâce à sa conception aérodynamique et à son centre de gravité bas, pour une économie de carburant.



Utilisation simplifiée et vaste équipement standard de la sellerie

avec arrêtoir de porte, balai télescopique, pelle en plastique, filet de porte, miroir, porte-cravache, grands crochets porte-bride, porte-tapis de selle, éclairage LED et un tabouret pliant avec dispositif de sécurité.



Moyens d'attache

avec de nombreux dispositifs, sur et dans le van.

Bon pour la stabilité.

La qualité Böckmann jusqu'au moindre détail – en d'autres termes : longévité et une forte valeur de revente.

Ce résultat est obtenu grâce à une fabrication extrêmement rigoureuse et à l'utilisation de matériaux de haute qualité.

Venez vous aussi constater la stabilité et la sécurité de nos vans pour chevaux.

Pour plus de détails sur les valeurs ajoutées, consultez nos pages internet

www.boeckmann.com

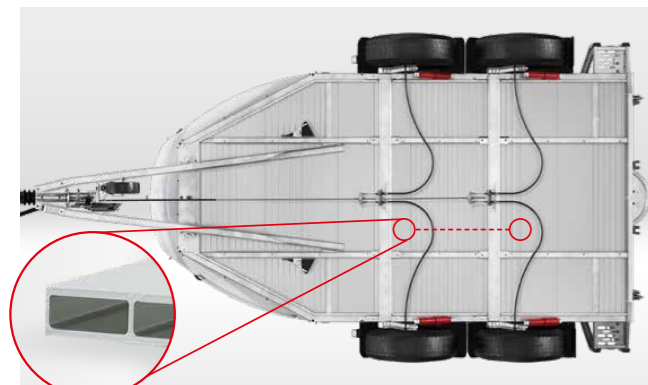

Robuste, imputrescible et conçu pour des charges élevées

grâce au plancher en aluminium massif à profilés fermés dans la zone des pieds des chevaux ainsi qu'à la construction du châssis avec longerons et cadre en acier galvanisé à chaud.



Châssis robuste

par un cadre en une seule pièce en profilé en Z en acier spécial galvanisé à chaud – solidement vissé à la coque.



Résistant

grâce au caoutchouc de plancher 8mm entièrement collé et jointé.

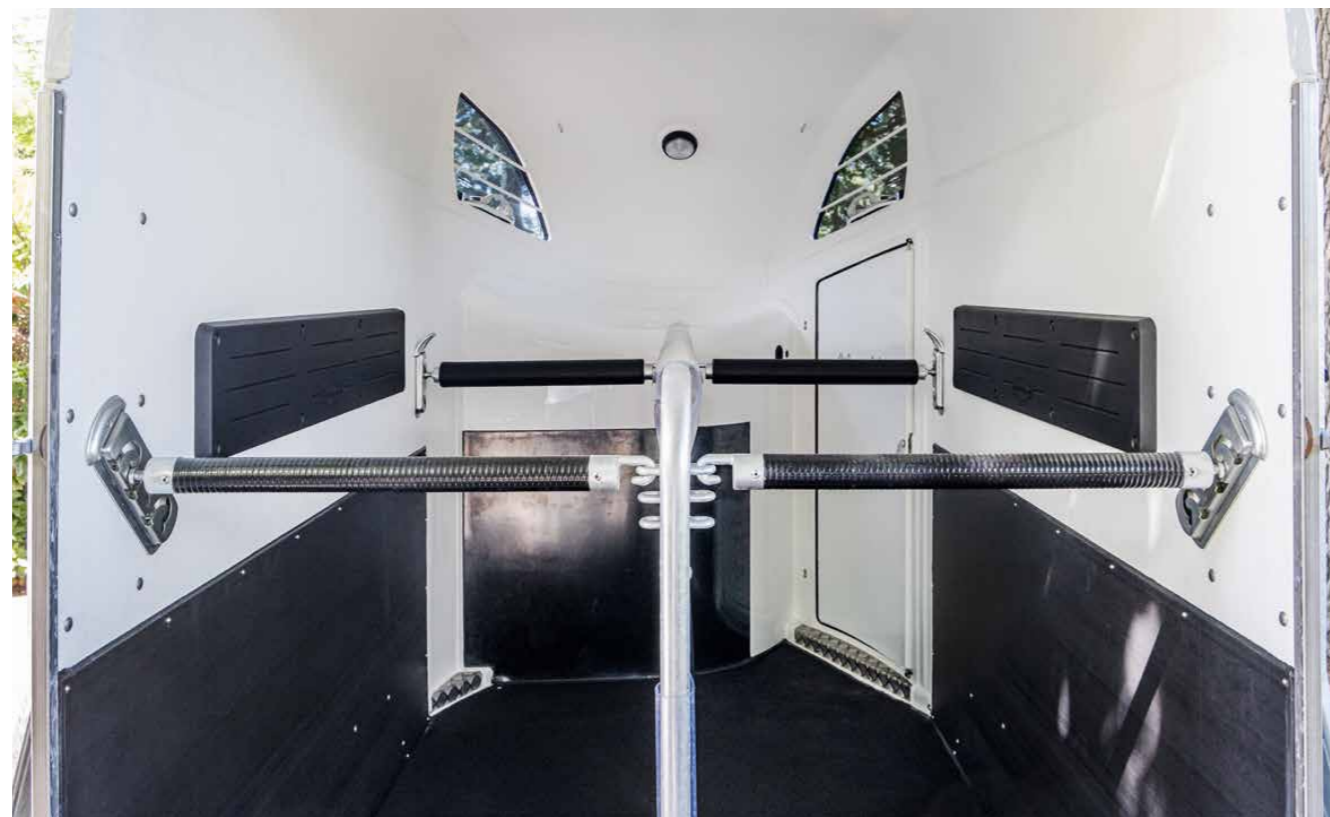

Pare-bottes

en matière composite particulièrement résistant aux chocs sur les parois latérales et à l'avant du cheval (en option pour les deux).



Pont arrière robuste

grâce à 4 renforts profilés en acier galvanisé à chaud avec dispositif de levage par 2 vérins encastrés.



Bat-flanc rigide et matériaux de haute qualité

avec un cadre en acier soudé massif.



Structure en polyester renforcé

pour une longévité à toute épreuve.



Charge utile supérieure

en raison du poids total standard de 2400 kg, au lieu de 2000 kg.

Design de premier plan.

Une esthétique individuelle : Le Comfort peut être conçu entièrement en fonction de vos goûts. De nombreuses combinaisons de couleurs sont possibles, du toit aux coques du van, en passant par les cache-renforts. Nous sommes également heureux de réaliser des lettrages individuels et photoréalistes selon vos spécifications. Il vous suffit de contacter votre revendeur Böckmann le plus proche.



Le Comfort en anthracite² ou rouge feu³.



Blanc²



Argent métallisé¹



Anthracite métallisé²



Gris ardoise³



Gris argent³



Bleu foncé métallisé²



Rouge métallisé²



Vert métallisé²



Marron métallisé²



Bleu royal³



Rouge feu³



Magenta³



Jaune³



Vert pomme³



Orange foncé³

¹ Standard ² sans supplément ³ avec supplément

Par expérience, les encres d'imprimerie ne peuvent pas reproduire la teinte originale de la peinture. Nous vous recommandons donc de vous adresser à votre partenaire Böckmann pour voir les échantillons de couleurs. Des associations de couleurs individuelles, des finitions de peinture spéciales et un lettrage selon vos spécifications sont réalisables. Votre revendeur Böckmann vous conseille volontiers.

De superbes perspectives.

Créez « votre Böckmann » selon vos préférences personnelles. Grand ou petit décor, coloré ou unicolore : Le choix vous appartient. Les décors sont conçus par Jan Künstler pour Böckmann, en toute exclusivité. Sur simple demande, nous réalisons également des décors spéciaux et des tailles spéciales selon vos spécifications. Votre revendeur Böckmann vous conseille volontiers.



Petit décor

Exemple de positionnement d'un petit décor avec le motif « Compétition multicolore ».



Grand décor

Exemple de positionnement d'un grand décor avec le motif « Compétition gris échelonné ».

Le décor est proposé de série en anthracite ou en argent. Autres couleurs de décor sur demande.



Trot fort multicolore

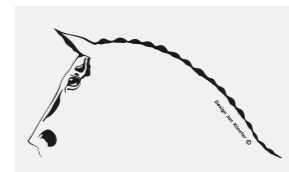

Tête de cheval

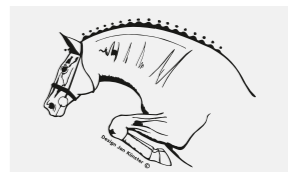

Cheval d'obstacle



Western

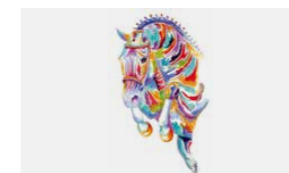

Cheval d'obstacle multicolore



Cheval de course

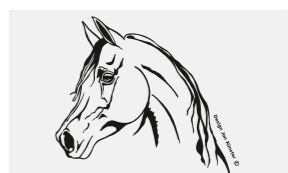

Arabe



Attelage



Piaffé multicolore

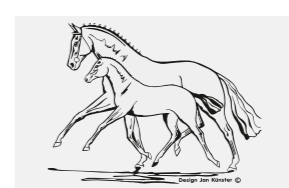

Jument suivée

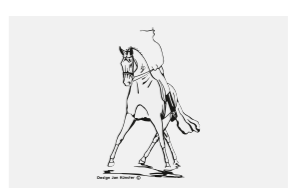

Dressage



Frison

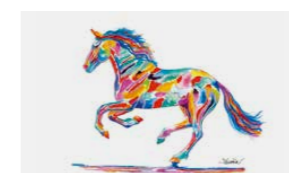

Galop multicolore

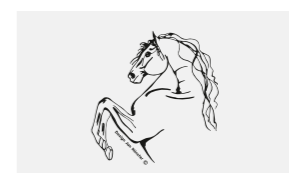

Andalou



Militaire



Artline



Compétition multicolore



Compétition

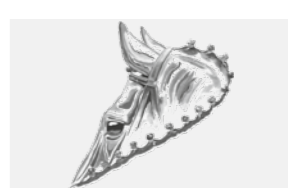

Compétition gris échelonné

Les accessoires.

L'équipement standard du modèle Comfort est très complet. Il se distingue par de nombreux détails et innovations, au service du cheval et du cavalier. Les accessoires originaux de Böckmann permettent d'aller encore plus loin : Adaptez votre Comfort à vos besoins et à ceux de vos chevaux.



Découvrez tous les accessoires et configurez votre Comfort en ligne : www.boeckmann.com/fr/configurateur



Large éventail d'applications

avec la combinaison pont/porte à 1 battant.



En route en toute sécurité

grâce à une grille rabattable pour poulains.



Mise en selle facile

grâce au monteoir, facilement rabattable, fixé sur le pont arrière ; cela permet entre autres de ménager le dos du cheval.

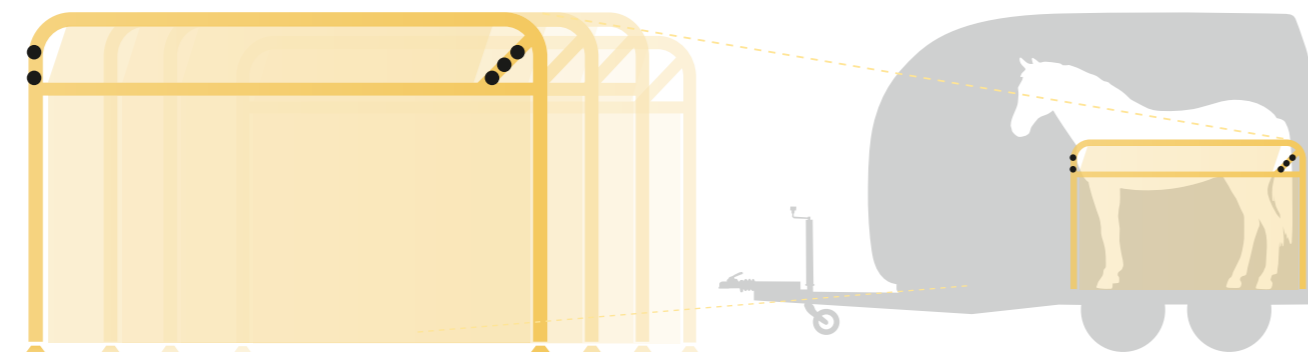

Transport confortable, quelle que soit le gabarit du cheval

grâce au système de bat-flanc. Equipez votre van du bat-flanc adapté à votre cheval. Le van est pourvu de série du bat-flanc 165 pour grands chevaux (1,65m de hauteur au garrot) ; vous pouvez opter sans majoration pour le bat-flanc pour chevaux de 1,45 m, 1,55 m ou 1,80 m de hauteur au garrot.



Possibilité de stockage pratique

pour la selle et le tapis de selle (sur le côté du van).



Transport en toute sécurité

avec la séparation de tête en aluminium, par ex. lors du transport de deux étalons.



Climat intérieur optimal

avec un aérateur de toit dans le toit en polyester.



Protection multiple

grâce à l'attelage antilouvoiement [1] (jusqu'à 2,7 t de poids total, non verrouillable), à la housse de protection résistante aux intempéries [2] et à la roue de secours avec support et housse [3].



Meilleur éclairage à l'arrière

grâce à l'éclairage intérieur additionnel.



Touche visuelle

avec le cache-renfort et le garde-boue individuel en polyester par exemple, dans la couleur de la coque, ainsi que les jantes en aluminium Böckmann Premium.



Tout à portée de vue

grâce à la vidéo surveillance de l'habitacle des chevaux et à une caméra de recul supplémentaire.



Durabilité

grâce aux pare-bottes latéraux et à l'avant des chevaux sur la sellerie [1] et au surtapis en partie avant sous les antérieurs [2].

Service de premier ordre.

En qualité de client Böckmann, vous bénéficiez d'une assistance personnelle avec de nombreuses offres de service chez votre revendeur. Notre réseau dense de partenaires Böckmann compétents et expérimentés est à votre disposition dans le monde entier. Vous y bénéficierez d'excellents conseils sur les remorques et du service de premier ordre dont vous avez besoin. Nous avons rassemblé d'autres informations, conseils et astuces pour vous dans notre portail de service en ligne :



Commande de pièces d'origine

Une garantie de précision d'ajustement, de fiabilité, de durabilité dans l'utilisation quotidienne et une valeur de revente supérieure. Vous pouvez acheter les pièces d'origine Böckmann auprès de votre revendeur local.

www.boeckmann.com/fr/accessoires/pièces-détachées



Assistance réparation

Des employés spécialisés se chargent de toutes les réparations et de l'installation de pièces d'origine en cas de panne. Sur demande, dans le cadre de la prochaine révision générale.

www.boeckmann.com/fr/services



Magazine Böckmann

Retrouvez toutes les informations importantes, les dates des salons et des conseils utiles sur les remorques dans notre magazine Böckmann. Prenez le temps de lire :

www.boeckmann.com/fr/magazine



FAQs Böckmann

Pour les questions fréquemment posées autour du thème du transport, des camions et des remorques. Nous vous apportons des réponses afin que vous soyez parfaitement opérationnel pour votre mission de transport.

www.boeckmann.com/fr/services/faqs



Revendeur Böckmann

Trouvez immédiatement votre revendeur spécialisé Böckmann, en Allemagne et à l'étranger. A cet effet, utilisez notre recherche de concessionnaires spécialisés sur :

www.boeckmann.com/fr/trouvez-un-concessionnaire

Les options de financement Böckmann.

Vous souhaitez financer un nouveau Comfort ou l'acheter en leasing ? Il vous suffit de contacter votre revendeur local et de lui demander des conseils personnalisés sur les possibilités. Votre revendeur Böckmann se fera un plaisir de vous aider.

Contactez votre
revendeur !



Les remorques illustrées sont en partie équipées de diverses options spéciales.

Bougez avec Böckmann. En première classe et ensemble.

La marque Böckmann est synonyme de progrès, de qualité et de fiabilité depuis 1956. Nos offres de services et de produits sont conçues pour susciter chaque fois l'enthousiasme et apporter une réelle valeur ajoutée. « Seuls ceux qui mettent du cœur à l'ouvrage connaîtront le succès à long terme ». Telle était la devise de nos fondateurs. Une conviction qui reste vivace et active encore aujourd'hui – quotidiennement. Bienvenue dans l'univers de Böckmann.



Vans Böckmann

Une success story depuis 1956 : C'est en utilisant les vans pour nos propres chevaux que nous avons pu améliorer les produits au fil des ans. Une démarche qui nous a permis de devenir leader sur le marché international des vans pour chevaux.



Les chevaux Böckmann

Tout pour l'univers du cheval. Tout à portée de main. Tout se passe à Hamstrup ! De l'hébergement adapté à la race, avec des soins individuels, au poulainage et à l'accomplissement de la préparation au dressage et au saut d'obstacles par Gilbert Böckmann et son équipe.



Camions Böckmann

Grâce à l'expérience acquise au cours de plus de 65 ans de sport équestre, nous développons des camions pour chevaux qui ne laissent rien au hasard. Qu'il s'agisse de l'espace de vie et de couchage ou du compartiment des chevaux, nous concevons et fabriquons chaque détail individuellement à Lastrup. Et bien entendu de façon artisanale. Faites-vous conseiller directement auprès du Truck Center.



La collection Böckmann

De la couverture séchante au polo en passant par le mètre gradué : découvrez l'ensemble de la collection Böckmann. Il vous suffit de scanner le QR code pour découvrir l'ensemble de la gamme.



En savoir plus sur Böckmann :











f facebook.com/anhangsterklasse

▶ boeckmann.com/youtube

@ instagram.com/boeckmann.horses



Caractéristiques techniques

									
Comfort	2400 kg*	2745 mm	2220 mm	4500 mm	2315 mm	1650 mm	3353 mm	1422 kg	

Sous réserve de modifications dans la conception et dans l'équipement. Les poids et mesures sont approximatifs, ils peuvent varier en fonction des équipements supplémentaires. * De série 2400kg ; diminution du PTAC possible

Votre revendeur Böckmann à votre service :

Böckmann Fahrzeugwerke GmbH 49688 Lastrup
Téléphone +49 (0) 4472 895-0 Fax +49 (0) 4472 895-550
info@boeckmann.com www.boeckmann.com
f facebook.com/anhangersterklasse ▶ boeckmann.com/youtube
@ instagram.com/boeckmann.horses



REMORQUES DE PREMIÈRE CLASSE