



NEU

Jetzt auch im
neuen attraktiven Design
erhältlich.

Koffernanhänger

Gemacht fürs Grobe. Durchdacht bis ins Detail.

www.boeckmann.com



ANHANG ERSTER KLASSE



Abbildung zeigt KT 3015/20 H.



Abbildung zeigt KT-AL 3015/27 HF.

Gemacht fürs Grobe. Durchdacht bis ins Detail.

Die Leidenschaft für innovative Transportlösungen treibt uns bereits seit über 65 Jahren an. Mit einem klaren Ziel: Wir wollen Anhänger bauen, die Ihnen die Arbeit erleichtern und einfach funktionieren, egal was kommt. Jeden Tag. Das gilt natürlich auch für die Koffernhänger von Bockmann, mit denen Sie praktisch und sicher jede schwere Transportaufgabe meistern werden. Auf den folgenden Seiten erfahren Sie mehr. Wir wünschen Ihnen viel Spaß beim Lesen!

Klaus Böckmann

Inhalt

Qualität	04
Modellauswahl	05
Koffernhänger Tieflader	06
Koffernhänger mit Polyesterdach und -bug	14
Koffernhänger Hochlader	20
Kühlanhänger Tieflader	26
Sonderausbauten	32
Zubehör	34
Design-Paket und Farben für KT-PB-AL-Serie	39
Technische Daten	41

Qualität. Keine halben Sachen.

Ganz gleich, ob verlässlicher Einachser, robustes Tandemmodell oder Kühlanhänger mit perfekter Isolierung – alle Kofferranhänger von Böckmann überzeugen durch innovative Detaillösungen. Die robuste Konstruktion sorgt dabei für eine besonders hohe Langlebigkeit. In Kombination mit dem aerodynamischen Polyesterdach oder dem robusten Kofferaufbau aus Plywood- oder Aluminium-Bordwänden sind die Kofferranhänger die idealen Wegbegleiter für alle leichten und schweren Transportaufgaben des Arbeitsalltags. Überzeugen Sie sich am besten selbst. Erst auf den folgenden Seiten und dann bei Ihrem Böckmann Partner vor Ort. Er berät Sie gerne – ehrlich und kompetent!



Abbildung zeigt KT 3015/20 M.

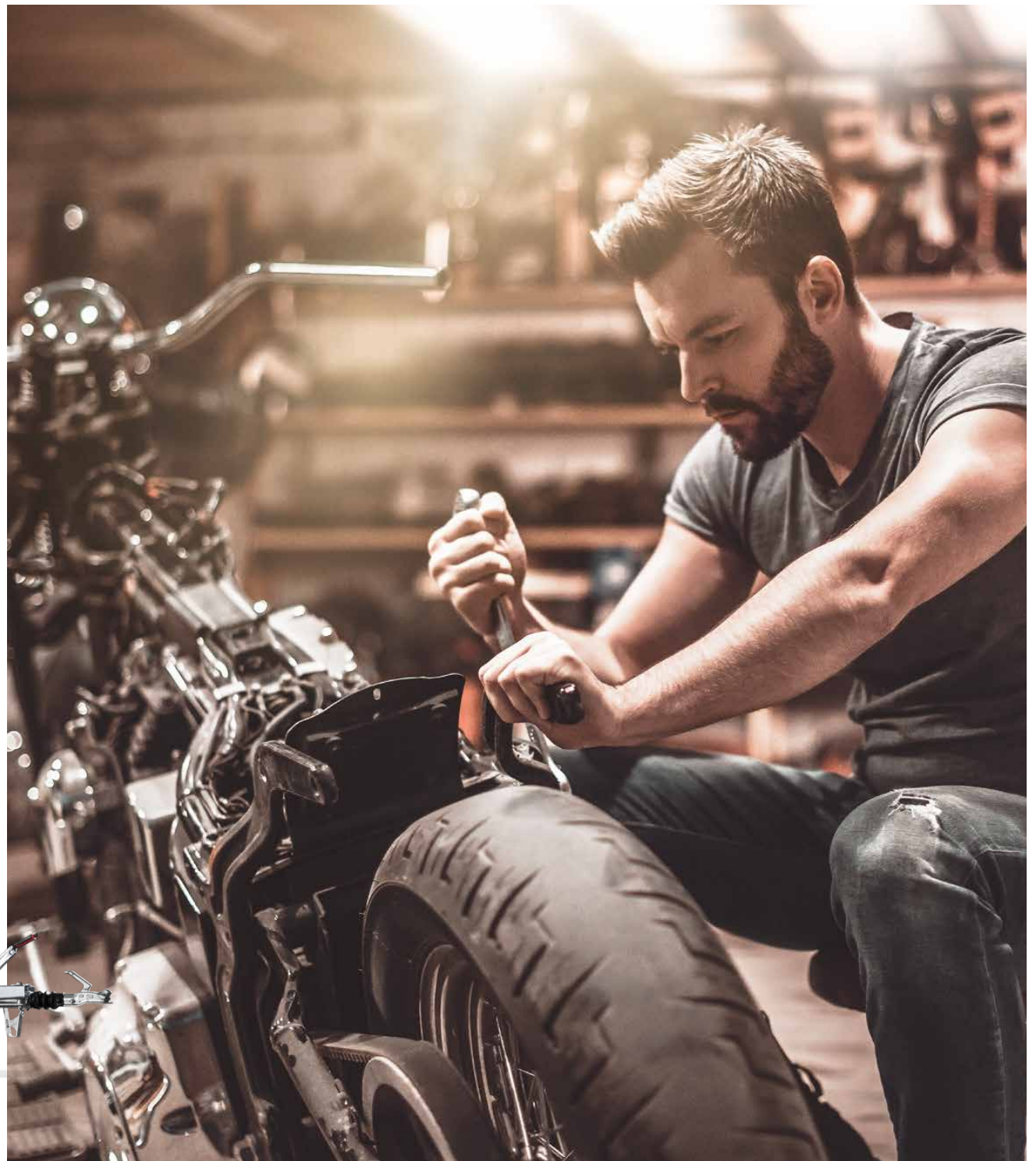

Modellauswahl.

Kofferranhänger.



Abbildung zeigt KT 2513/135.

Kofferranhänger Tieflader

Einachser- und Tandem-Ausführung

- ✓ Robuster Aufbau aus Plywood- oder Aluminium-Profilen
- ✓ Unterschiedliche Ladehöhen von 430–560 mm
- ✓ Stützrad oder massives Automatik-Stützrad
- ✓ Gesamt-Gewicht bis 3500 kg

Weitere Infos ab Seite 06.



Abbildung zeigt KT-PB-AL 3015/27 F
zusätzliche Tür (Zubehör).

Kofferranhänger Tieflader mit Polyesterdach und -bug

Einachser- und Tandem-Ausführung

- ✓ Robuster Aufbau aus Aluminium-Profilen
- ✓ Unterschiedliche Ladehöhen von 410–445 mm
- ✓ Stützrad oder massives Automatik-Stützrad
- ✓ Gesamt-Gewicht bis 2700 kg

Weitere Infos ab Seite 14.



Abbildung zeigt KH 4121/27.

Kofferranhänger Hochlader

Tandem-Ausführung

- ✓ Robuster Aufbau aus Plywood-Bordwänden
- ✓ Unterschiedliche Ladehöhen von 660–770 mm
- ✓ Massives Automatik-Stützrad
- ✓ Gesamt-Gewicht bis 3500 kg

Weitere Infos ab Seite 20.



Abbildung zeigt KK 3018/20.

Kühlanhänger Tieflader

Einachser- und Tandem-Ausführung

- ✓ Robuster Aufbau aus 40 mm Sandwichpaneelen
- ✓ Leistungsfähiges Kühlaggregat
- ✓ Schwerlast-Automatik-Stützrad
- ✓ Gesamt-Gewicht bis 2700 kg

Weitere Infos ab Seite 26.

Im Überblick. Koffieranhänger Tieflader Einachser.

Unsere Koffieranhänger Tieflader in Einachser-Ausführung vereinen höchste Funktionalität, erstklassige Wertigkeit und idealen Fahrkomfort zu langlebigen Transportlösungen der Extraklasse.

Modellvarianten im Überblick

Modellreihe	L x B x H Innenmaße (mm)
KT 2113/75 /135	2100 x 1300 x 1520
KT 2513/135 /135 F /15 /15 F	2515 x 1300 x 1520
KT 2513/135 H	2515 x 1300 x 2020
KT 2513/135 K	2515 x 1300 x 1690
KT 3015/135 /135 F /15 /15 F	3015 x 1500 x 1520
KT 3015/135 M F /135 M /15 M /15 M F	3015 x 1500 x 1820
KT 3015/135 H /15 H	3015 x 1500 x 2020
KT-AL 2513/135 /135 F /15 /15 F	2505 x 1315 x 1515
KT-AL 3015/135 /135 F /15 /15 F	3005 x 1515 x 1515
KT-AL 3015/135 M /135 M F /15 M /15 M F	3005 x 1515 x 1815

M = mittlere Innenhöhe H = hohe Innenhöhe
Weitere Grundausstattungen finden Sie auf den nächsten Seiten.
Weitere technische Details entnehmen Sie bitte den Tabellen ab Seite 43.

+ Böckmann Mehrwerte:
Die gibt es nur bei uns!
Details auf den folgenden Seiten.

+ Türdichtungen und Versiegelung

Gummiabdichtung mit doppelter Dichtlippe und Versiegelung des ganzen Aufbaus schützen vor Feuchtigkeit.

+ Eckwinkel

Mit dem Rahmen verschraubte und vernietete, eloxierte Aluminium-Eckwinkel sorgen für eine hohe Verwindungssteifigkeit.

+ Rangiergriffe

2 robuste Griffe erleichtern das Rangieren.

Kunststoffkotflügel

Flexible, schlagfeste, robuste und recycelbare Kunststoffkotflügel.



Abbildung zeigt **KT 2513/135**, gebremst mit Stützrad, Zubehör: Schiebstützen, 2-Flügel Tür.

+ Flaches Polyesterdach

mit einem Spoiler inklusive Regenablauf oberhalb der Tür.

+ Massive eloxierte Aluminium-Scharniere

halten auch den größten Belastungen stand.

+ Drehstangenverschluss

Massiver und rostfreier Drehstangenverschluss aus eloxiertem Aluminium-Vierkantrühr.

Modellvarianten.

Aufbau



oder



Plywood-Bordwände (KT-Modelle) ¹⁾

Robuste, witterungsbeständige und farbstabile Bordwände.

Aluminium-Bordwände (KT-AL-Modelle)

Hohe Stabilität durch eine robuste Konstruktion zeichnen die Aluminium-Bordwände aus.

Weiß (Serie) Grau (Optional)

Fahrwerk



oder



Normale Ausführung (KT-Modelle)

Das Fahrwerk der KT-Modelle bietet eine komfortable Ladehöhe bis 560 mm.

Niedrige Ausführung (F-Ausführung)

Die niedrige Ausführung bietet eine Ladehöhe ab 430 mm und eignet sich zum Transport von z.B. Motorrädern.

¹⁾ Die Bordwände sind zweifarbig (je eine Seite weiß und grau), sodass die Außenfarbe frei wählbar ist. Die KT-H-Modelle sind einfarbig in weiß erhältlich.

Im Überblick. Koffieranhänger Tieflader Tandem.

Robuste Bordwände, praktische Abmessungen und hohe Nutzlasten machen den Koffieranhänger Tieflader in Tandem-Ausführung zum langlebigen Wegbegleiter für jegliche Transportaufgaben. Clevere Detaillösungen garantieren einfaches Handling und sorgen für einen geschützten und sicheren Transport bei gleichzeitig hohem Fahrkomfort.

Modellvarianten im Überblick

Modellreihe	L x B x H Innenmaße (mm)
KT 2513/20 /20 H	2515 x 1300 x 1520/2020
KT-AL 3015/20 H /27 H /20 H F /27 H F	3005 x 1515 x 2015
KT-AL 3015/20 M /20 M F /27 M /27 M F	3005 x 1515 x 1815
KT 3015/20 M /27 M	3015 x 1500 x 1820
KT 3015/20 H /27 H /20 H F /27 H F	3015 x 1500 x 2020
KT 3015/20 M F /27 M F	3015 x 1500 x 1820
KT 4018/27 M /30 M	4000 x 1850 x 1820
KT 4018/27 H /30 H /35 H	4000 x 1850 x 2020

M = mittlere Innenhöhe H = hohe Innenhöhe
Weitere Grundausstattungen finden Sie auf den nächsten Seiten.
Weitere technische Details entnehmen Sie bitte den Tabellen ab Seite 43.

+ Böckmann Mehrwerte:
Die gibt es nur bei uns!
Details auf den folgenden Seiten.

+ Dachkonstruktion
Die KT-Modelle besitzen ein flaches Polyesterdach mit einem Spoiler inkl. Regenablauf oberhalb der Tür.

+ Massive eloxierte Aluminium-Scharniere

halten auch den größten Belastungen stand.

Bereifung

Die KT-Modelle sind mit einer hochwertigen 13" oder 14" Bereifung ausgestattet. Eine weitere Reduzierung der Ladehöhe ist bei den F-Modellen durch die Bereifung möglich.



Abbildung zeigt **KT 3015/20**, gebremst mit Automatik-Stützrad.

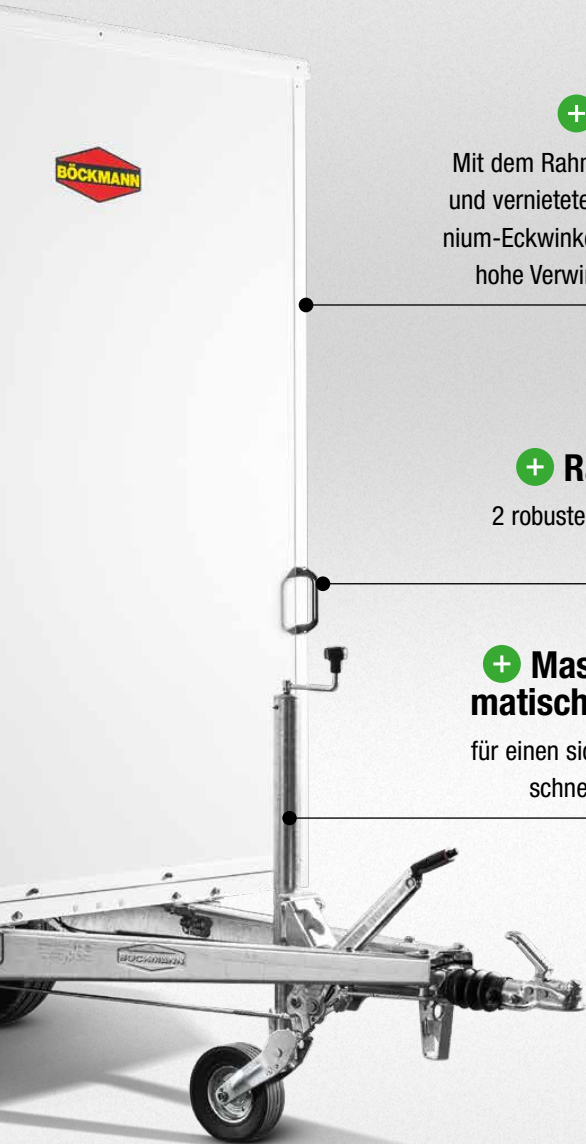

+ Eckwinkel

Mit dem Rahmen verschraubte und vernietete, eloxierte Aluminium-Eckwinkel sorgen für eine hohe Verwindungssteifigkeit.

+ Rangiergriffe

2 robuste Griffe erleichtern das Rangieren.

+ Massives automatisches Stützrad

für einen sicheren Stand und schnelles Hochkurbeln.

Modellvarianten.

Aufbau



oder



Plywood-Bordwände (KT-Modelle)¹⁾

Robuste, witterungsbeständige und farbstabile Bordwände.

Aluminium-Bordwände (KT-AL-Modelle)

Hohe Stabilität durch eine robuste Konstruktion zeichnen die Aluminium-Bordwände aus.

Weiß (Serie) Grau (Optional)

Fahrwerk



oder



Normale Ausführung (KT-Modelle)

Das Fahrwerk der KT-Modelle bietet eine komfortable Ladehöhe bis 560 mm.

Niedrige Ausführung (F-Ausführung)

Die niedrige Ausführung bietet eine Ladehöhe ab 430 mm und eignet sich zum Transport von z.B. Motorrädern.

¹⁾ Die Bordwände sind zweifarbig (je eine Seite weiß und grau), sodass die Außenfarbe frei wählbar ist. Die KT-H-Modelle sind einfarbig in weiß erhältlich.

Grundausrüstung. Kofferranhänger Tieflader.

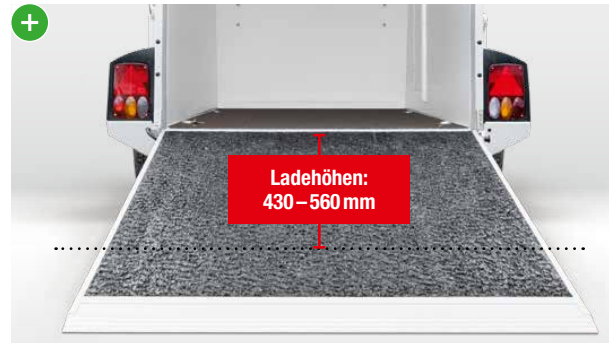

Ladehöhen

Für besonders leichte Be- und Entladung des Kofferranhängers haben die F-Modelle eine sehr niedrige Ladehöhe ab 430 mm. Bei den Standardmodellen beträgt sie bis zu 560 mm (Rampe als Zubehör erhältlich).



V-Deichsel

Die V-Deichsel ist mit dem Fahrgestell verschraubt und damit besonders service- und wartungsfreundlich – für eine lange Lebensdauer Ihres Anhängers (ab Modell 3015 Serienausstattung).



Durchgangshöhe

Die KT-Modelle sind abhängig von der Modellreihe mit unterschiedlichen Durchgangshöhen erhältlich. Die Modellbezeichnung M oder H beschreibt die unterschiedliche Höhe. Die exakten Modelldurchgangshöhen entnehmen Sie den technischen Daten ab Seite 43.



Dachkonstruktion

Die KT-Modelle besitzen ein weißes flaches Polyesterdach mit einem Spoiler inkl. Regenablauf oberhalb der Tür. Für KT-AL Modelle ist das Dach außerdem optional in grau oder anthrazit-metallic (gegen Aufpreis) erhältlich.

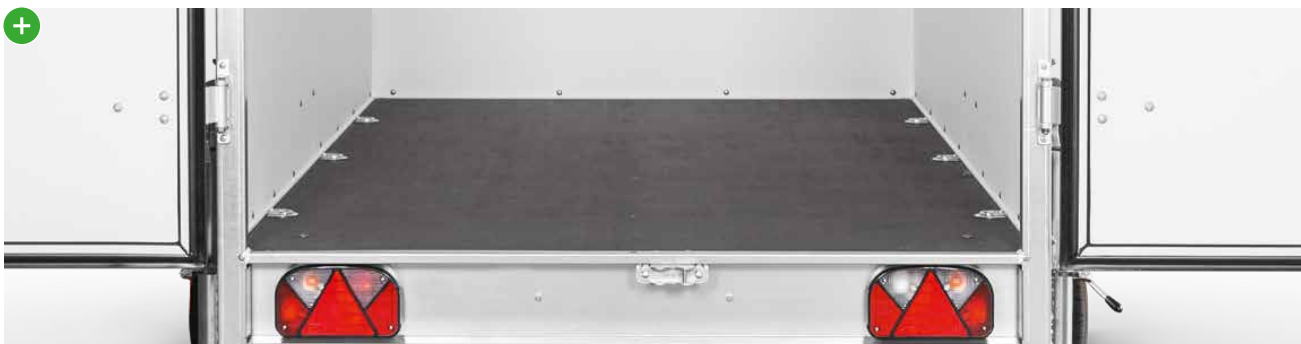

Durchgehende Siebdruckbodenplatte

mit Zurrösen, für eine stabile, verschraubte und rutschfeste Ladefläche, mehrfach verleimt und versiegelt.



Innenbeleuchtung

Die Koffer sind mit einer LED-Innenleuchte ausgestattet.



Robuster Aufbau

Die massive Rahmenkonstruktion aus eloxierten Aluminium-Profilen, durchgehenden Stahl-Querträgern und kunststoffbeschichteten Plywood-Bordwänden sorgt für Robustheit, Witterungsbeständigkeit und Farbstabilität. Alternativ sind die Bordwände auch als massive 18 mm starke Alu-Profile lieferbar.



Robuste Türkonstruktion

Die Türkonstruktion besteht aus einem massiven Heckportalrahmen mit abschließbarer 1- oder 2-Flügel-tür (abhängig vom Modell). Die Tür wird durch einen elox. Alu-Drehstangenverschluss mit Kunststoffgriff geöffnet und kann durch einen Feststeller (nicht bei 1-Flügel-tür) an der Seite des Anhängers fixiert werden.



Bereifung

Die KT-Modelle sind mit einer hochwertigen 13" oder 14" Bereifung ausgestattet. Eine weitere Reduzierung der Ladehöhe ist bei den F-Modellen durch die Bereifung möglich.



Zurrösen

erleichtern ein optimales Sichern der Ladung. Je nach Größe des Kofferanhängers variiert die Anzahl der Zurrösen zwischen 4 und 6 Stück. Belastbar bis 250 daN. Weitere Zurrösen sind als Zubehör nachrüstbar.



Wartungsfreie Gummifederachse mit Einzerradaufhängung

für einen dauerhaft hervorragenden Federungskomfort. Die Achsböcke sind durch eine spezielle Konstruktion mit dem Rahmen verschraubt und schützen so vor Korrosionen.

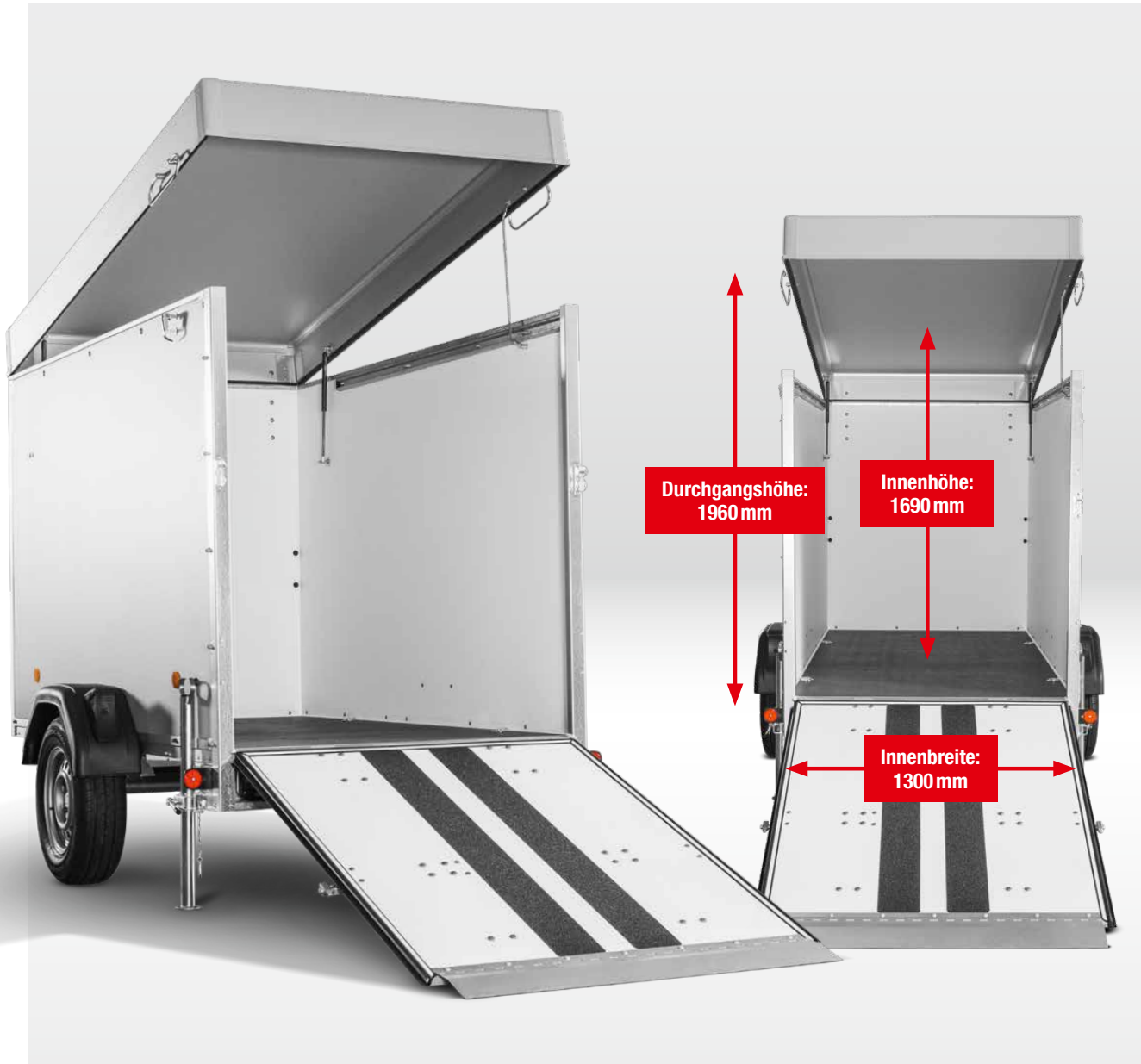

Nach oben aufstellbarer Aluminium-Deckel

Der kompakte, einachsige Plywood-Koffernhänger KT 2513/135 K mit nach oben aufstellbarem Aluminium-Deckel und rutschsicherer Auffahrrampe ermöglicht Ihnen jederzeit ein komfortables Be- und Entladen – ohne sich zu bücken. Dadurch eignet sich dieses Modell besonders für den Transport von Fahrzeugen wie Motorrädern, Quads oder Aufsitzrasenmäher.



Stabile Leuchenträger

Der stabile Leuchenträger schützt die Beleuchtung vor Beschädigungen. Bei den F-Modellen sind die Rückleuchten seitlich vom Koffernhänger angebracht (Stützen sind als Zubehör erhältlich).



Kunststoffkotflügel

Flexible, schlagfeste, robuste und recycelbare Kunststoffkotflügel.

Im Überblick. Kofferranhänger mit Polyesterdach und -bug.

Die neuen Aluminium Kofferranhänger Modelle mit Polyesterdach und -bug, niedriger Ladehöhe und serienmäßiger Tür-Rampenkombination vereinen höchste Funktionalität mit form schönem Design. Mit den zahlreichen Detaillösungen, der qualitativen Verarbeitung und dem hohen Fahrkomfort liefert die neue KT-PB-AL-Serie echte Mehrwerte in der Praxis.

Modellvarianten im Überblick

Modellreihe	L x B x H Innenmaße (mm)
KT-PB-AL 2513/135 F	2755 x 1315 x 1730
KT-PB-AL 2513/15 F	2755 x 1315 x 1730
KT-PB-AL 3015/135 M F	3255 x 1515 x 2060
KT-PB-AL 3015/15 M F	3255 x 1515 x 2060
KT-PB-AL 3015/20 M F	3255 x 1515 x 2060
KT-PB-AL 3015/27 M F	3255 x 1515 x 2060

M = mittlere Innenhöhe
Weitere Grundausstattungen finden Sie auf den nächsten Seiten.
Weitere technische Details entnehmen Sie bitte den Tabellen ab Seite 43.

+ Böckmann Mehrwerte:
Die gibt es nur bei uns!
Details auf den folgenden Seiten.

+ Polyesterbug
als Designmerkmal mit hohem Nutzen-Vorteil:
Entwickelt für großes Transportvolumen, mit
Ablageflächen auf der Innenseite und der aerody-
namischen Form für weniger Kraftstoffverbrauch.

+ Rangiergriffe
2 robuste Rangiergriffe
erleichtern das Handling.



+ Niedrige Ladehöhen
von 410–445 mm durch das tiefergelegte Fahrgestell
für besonders komfortables Be- und Entladen.

+ V-Deichsel
Die geschraubte V-Deichsel ist
wartungsfreundlich für eine lange
Lebensdauer des Anhängers.

Abbildung zeigt **KT-PB-AL 2513/135 F**
in silbergrau, gebremst mit Stützrad.

+ Dichtungen und Versiegelung

Gummiabdichtungen an der Tür-Rampe und Versiegelung des ganzen Aufbaus schützen vor Feuchtigkeit.

+ Stabiles Heckportal und viel Platz

durch das massive Stahl-Heckportal und Durchgangshöhen und -breiten von 1445 x 1245 mm oder 1745 x 1445 mm bei den 2513 bzw. 3015 Modellen.

+ Tür-Rampenkombination

Die perfekte Transportlösung für eine flexible Nutzung als Tür oder Auffahrrampe. Besonders stabil und abschließbar. Die robusten Winkelhebelverschlüsse sind besonders leicht zu bedienen. Der praktische Griff hilft beim Öffnen.

+ Aluminium Keilprofil

mit Antirutsch-Struktur für besonders flaches Aufliegen und einfaches Be- und Entladen ohne hohe Kante.

+ Aluminium Aufbau

aus besonders robusten, doppelwandigen Profilen aus eloxiertem Aluminium für maximale Stabilität und Langlebigkeit.



Abbildung zeigt **KT-PB-AL 3015/27 M F**
in anthrazit-metallic, gebremst, automatisches Stützrad.

+ Hochwertige Bereifung

für hohen Fahrkomfort.

Grundausrüstung. Kofferranhänger mit Polyesterdach und -bug.

Von der innovativen Tür-Rampenkombination über den robusten Aluminium-Aufbau bis hin zum formschönen Polyesterbug: die KT-PB-AL-Modelle bieten echte Mehrwerte in der Anwendung. Eigenschaften wie die niedrige Ladehöhe, die großen Durchgangsmaße und durchdachte Detaillösungen zeichnen diese Aluminium-Kofferranhänger aus. Erfahren Sie mehr!



Ein innovatives und geschütztes Verschlusssystem

Nur bei Böckmann erhältlich mit robustem Rastbolzen für komfortables Öffnen der Tür. Mithilfe der cleveren Verschlussmechanik rastet die Tür beim Schließen automatisch ein.



Tür-Rampenkombination

Die perfekte Transportlösung für eine flexible Nutzung als Tür oder Auffahrrampe. Besonders stabil konstruiert und abschließbar, mit robustem Winkelhebelverschluss, Türfeststeller und besonders leicht zu bedienen mit dem Griff an der richtigen Stelle (alternativ mit Flügeltür erhältlich, siehe Zubehör).



Optimales Verschließen

der Tür-Rampenkombination durch den robusten 180° umlegbaren Winkelhebelverschluss, besonders leicht zu bedienen und abschließbar.



Türfeststeller

Die Tür kann dank des Türfeststellers in 2 Positionen arretiert werden, im 90° oder 180° Winkel. So kann die Tür auch an belebten Straßen gefahrlos komplett geöffnet werden.



Stabiles Heckportal

Massives und verzinktes Stahl-Heckportal für optimale Stabilität.



Großer Einstieg

Durchgangshöhen und -breiten von 1445 x 1245 mm (bei den 2513-Modellen) oder 1745 x 1445 mm (bei den 3015-Modellen) sorgen für komfortable Durchgangshöhen und ausreichend Platz.

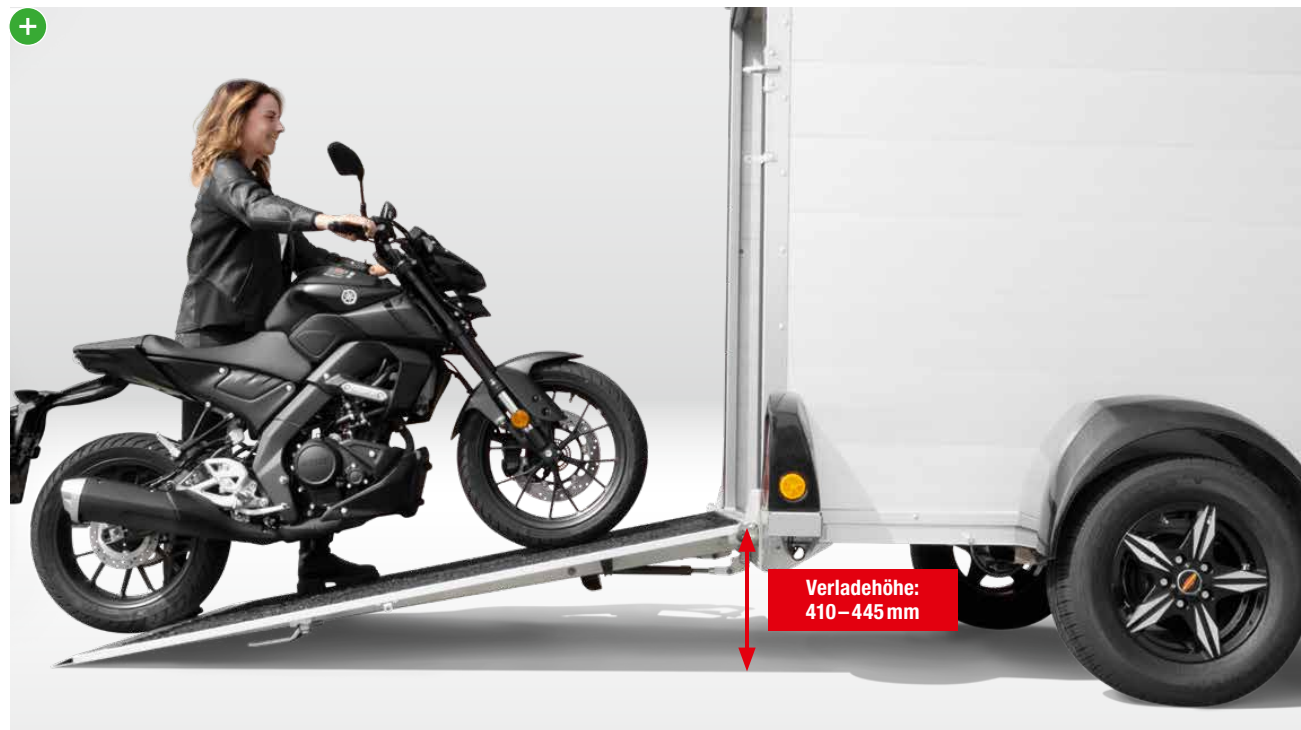

Niedrige Verladehöhe

und flach aufliegende Rampe für besonders leichtes Be- und Entladen. Durch die F-Variante besitzen die Modelle eine besonders niedrige Verladehöhe von 410–445 mm. Die exakten Werte entnehmen Sie den technischen Daten auf Seite 45.



Aluminium Keilprofil

für besonders flaches Aufliegen ohne hohe Kante für komfortables Be- und Entladen z. B. von E-Bikes oder Motorrädern.



Lückenlos geführte Rampe

ohne Abstand oder Kante am Übergang in den Innenraum für bequemes Be- und Entladen z. B. mit dem E-Bike oder Motorrad.



Ablagefach

als clevere Detaillösung für maximalen Stauraum z. B. für das Verstauen von Zurrgurten. Mit Wasserablauf zur Reinigung.



Innenbeleuchtung

Die Aluminium-Koffer sind mit einer LED-Innenleuchte ausgestattet. Diese sorgt für eine gute Ausleuchtung auch bei Dämmerung oder Nacht.



Praktischer Schutz vor Wasser

durch die Abtropfkante über der Tür-Rampe. Dichtungen und Versiegelung des gesamten Aufbaus schützen vor Feuchtigkeit.



Rangiergriffe

2 eingelassene und besonders robuste Griffe erleichtern das Handling und Rangieren des Anhängers.



Durchgehende Siebdruckbodenplatte mit Verzurrösen

für eine stabile, verschraubte und rutschfeste Ladefläche, mehrfach verleimt und versiegelt. Die Verzurrösen erleichtern ein optimales Sichern der Ladung. Je nach Größe des Koffers variiert die Menge der Verzurrösen zwischen 4 und 6 Stück. Belastbar bis 250 daN. Weitere Verzurrösen als Zubehör nachrüstbar.



Robuster Aufbau mit Polyesterbug und -dach in 2 Größen

als Designmerkmal mit hohem Nutzen-Vorteil: Entwickelt für großes Transportvolumen, mit Ablageflächen auf der Innenseite und der aerodynamischen Form für weniger Kraftstoffverbrauch. Der Aufbau ist aus besonders robusten, doppelwandigen Profilen aus eloxiertem Aluminium für maximale Stabilität und Langlebigkeit.



Kunststoffkotflügel

in ansprechendem Design. Praktisch z.B. zum Verstauen der Unterlegkeile und als Ablagefläche. Die Modelle sind mit einer hochwertigen 13" oder 14" Bereifung ausgestattet.



Rückleuchten und Leuchtenkästenabdeckung

für mehr Sicherheit im Straßenverkehr und gute Sichtbarkeit. Die Leuchtenkästenabdeckungen schützen die Beleuchtung für noch mehr Langlebigkeit.



Wartungsfreie Gummifederachse mit Einzerradaufhängung

für einen dauerhaft hervorragenden Federungs- und Fahrkomfort.



Verschraubte V-Deichsel mit massivem, automatischen Stützrad

Direkt mit dem Rahmen verschraubte V-Deichsel und ein verschraubtes Fahrgestell – für eine hervorragende Wartungs- und Servicefreundlichkeit. Das automatische Stützrad mit bedienungsfreundlichem Kunststoffknopf für schnelles Hochkurbeln und einen sicheren Stand (Einachser-Modelle mit robustem Stützrad). Der Handbremshebel ermöglicht einen komfortablen Zugriff auf den Kofferraum des Zugfahrzeugs. Durch die Kupplung mit Anfahrschutz wird der Anhänger sicher angehängt.



Schiebestützen

Die Schiebestützen sind mit dem Rahmen verschraubt und bieten einen sicheren Stand. Serienmäßig bei den Einachser-Modellen.

Im Überblick. Koffieranhänger Hochlader.

Wie geschaffen für die größten Aufgaben: Unsere robusten Koffieranhänger der KH-Serie überzeugen durch ein großes Ladevolumen, einen mehrfach verleimten, beschichteten Plywood-Aufbau und einer erstklassigen Bereifung für sicheren Fahrkomfort. Die hochwertige Rahmenkonstruktion und massive Alu-Scharniere widerstehen selbst stärksten Belastungen. Um die Ladehöhe abzusenken und dadurch das Be- und Entladen so komfortabel wie möglich zu gestalten, sind alle Modelle unserer KH-Serie wahlweise mit einer 13" Bereifung erhältlich.

Modellvarianten im Überblick

Modellreihe	L x B x H Innenmaße (mm)
KH 3221/20 /20F /27 /27F	3200 x 2060 x 2008
KH 4121/27 /27F /30 /30F /35 /35F	4100 x 2060 x 2008
KH 5121/27 /27F /30 /30F /35 /35F	5100 x 2060 x 2008

Weitere Grundausstattungen finden Sie auf den nächsten Seiten.
Weitere technische Details entnehmen Sie bitte den Tabellen ab Seite 43.

+ Böckmann Mehrwerte:
Die gibt es nur bei uns!
Details auf den folgenden Seiten.

+ Dachkonstruktion
Die KH-Modelle sind mit einem stabilen Sandwichdach ausgestattet.

+ Massive eloxierte Aluminium-Scharniere
halten auch den größten Belastungen stand.

+ Ladehöhen
Für besonders leichte Be- und Entladung des Koffieranhängers haben die F-Modelle eine niedrige Ladehöhe ab 660 mm. Bei den Standardmodellen beträgt sie bis zu 770 mm.

Bereifung

Die KH-Modelle sind mit einer hochwertigen 13" oder 14" Bereifung ausgestattet.



Abbildung zeigt KH 4121/27, gebremst.



Modellvarianten.

Fahrwerk



oder



Normale Ausführung (KH-Modelle)

Das Fahrwerk der KH-Modelle bietet eine komfortable Ladehöhe bis 770 mm.

Niedrige Ausführung (F-Ausführung)

Die niedrige Ausführung bietet eine Ladehöhe ab 660 mm und eignet sich zum Transport von z. B. Motorrädern.

+ Rangiergriffe

2 robuste Griffe erleichtern das Rangieren.

+ Eckwinkel

Verschraubte, eloxierte Aluminium-Eckwinkel sorgen für eine hohe Verwindungssteifigkeit.

+ Massives automatisches Stützrad

für einen sicheren Stand und schnelles Hochkurbeln.

Grundausrüstung. Koffieranhänger Hochlader.



Zurrbügelsystem

Das Zurrbügelsystem ist federnd gelagert, klapperfrei, spielend einfach arretierbar und ist bei Nichtgebrauch plan mit der Bodenplatte. Je nach Größe des Koffers variiert die Anzahl der Zurrbügel zwischen 6 und 8 Stück. Belastbar bis 400 daN. Weitere Zurrbügel sind als Zubehör nachrüstbar.



Drehstangenverschluss

Massiver und rostfreier Drehstangenverschluss aus eloxiertem Aluminium-Vierkantrohr. Seitlich an der Bordwand befindet sich der Türfeststeller.



Robuste Türkonstruktion

Die Türkonstruktion besteht aus einem massiven Heckportalrahmen mit abschließbarer 2-Flügeltür. Die Tür wird durch einen elox. Alu-Drehstangenverschluss mit Kunststoffgriff geöffnet und kann durch einen Feststeller an der Seite des Anhängers fixiert werden. Gummiaabdichtungen mit doppelter Gummilippe schützen vor Feuchtigkeit.



Durchgehende Siebdruckbodenplatte

für eine stabile, verschraubte und rutschfeste Ladefläche, mehrfach verleimt und versiegelt.



Dachkonstruktion

Die KH-Modelle sind mit einem stabilen Sandwichdach ausgestattet.



V-Deichsel

Die V-Deichsel mit flachem Handbremshebel ist mit dem Fahrgestell verschraubt und damit besonders service- und wartungsfreundlich – für eine lange Lebensdauer Ihres Anhängers.



Robuster Aufbau

Verwindungssteifer Grundrahmen mit massiver Stahlprofilbrücke. Aufbau aus kunststoffbeschichteten Plywood-Bordwänden sorgt für Robustheit, Witterungsbeständigkeit und Farbstabilität.



Türdichtungen und Versiegelung

Gummiabdichtungen mit doppelter Dichtlippe und Versiegelung des ganzen Aufbaus schützen vor Feuchtigkeit.

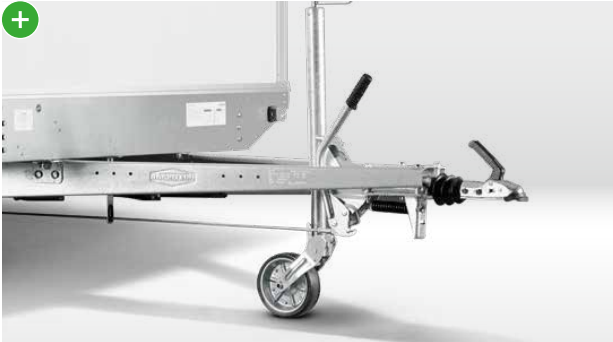

Massives automatisches Stützrad
für einen sicheren Stand und schnelles Hochkurbein.



Massive eloxierte Aluminium-Scharniere
halten auch den größten Belastungen stand.



Innenbeleuchtung
Die KH-Modelle sind mit einer LED-Innenleuchte ausgestattet.



Eckwinkel
Verschraubte, eloxierte Aluminium-Eckwinkel sorgen für eine hohe Verwindungssteifigkeit.

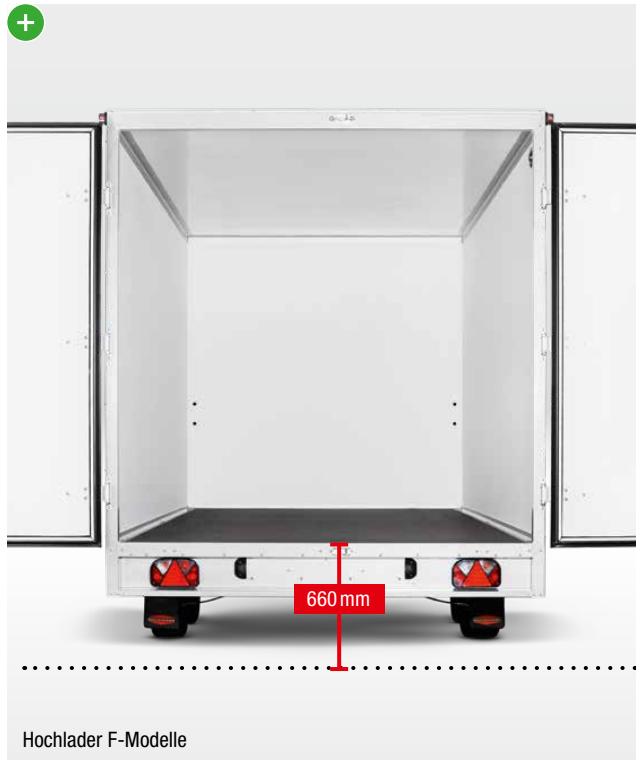

Hochlader F-Modelle

Ladehöhen

Für besonders leichte Be- und Entladung des Kofferanhängers haben die F-Modelle eine niedrige Ladehöhe ab 660 mm. Bei den Standardmodellen beträgt sie bis zu 770 mm.



Hochlader Standardmodelle



Stabile Leuchenträger

Der stabile Leuchenträger schützt die Beleuchtung vor Beschädigungen.



Kunststoffkotflügel

Flexible, schlagfeste, robuste und recycelbare Kunststoffkotflügel mit Spritzschutz (Doppelte Kotflügel-Ausführung nur bei den F-Modellen).

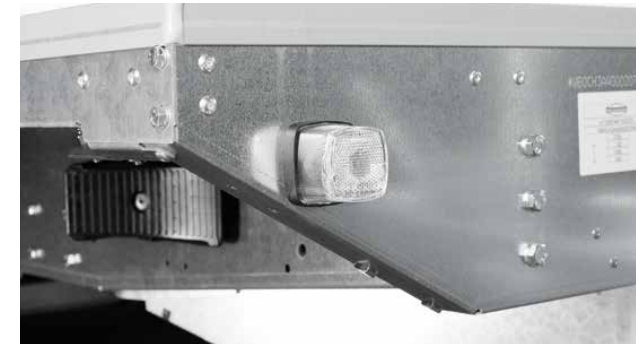

Begrenzungsleuchten

für mehr Sicherheit im Straßenverkehr und gute Sichtbarkeit.



Bereifung

Die KH-Modelle sind mit einer hochwertigen 14" Bereifung ausgestattet. Die F-Modelle haben mit ihrer 13" Bereifung eine besonders niedrige Ladehöhe. Radstoßdämpfer für die 100 km/h-Zulassung als Zubehör erhältlich.



Wartungsfreie Gummifederachse mit Einzradaufhängung

für einen dauerhaft hervorragenden Federungskomfort.

Im Überblick. Kühlanhänger.

Als mobiler Kühlraum für Wochenmärkte oder Veranstaltungen ist der Kühlanhänger der ideale Begleiter. Durch die innovative Sandwich-Konstruktion geht keine Energie verloren und die optimale Isolierung sorgt dafür, dass Ihre Waren stets frisch bleiben. Die solide Verarbeitung und durchdachte Details, wie beispielsweise das Schwerlast-Automatik-Stützrad, gewährleisten ein hohes Maß an Stabilität und einen sicheren Stand.

Modellvarianten im Überblick

Modellreihe	L x B x H Innenmaße (mm)
KK 2513/135 /15	2470 x 1270 x 1500
KK 2513/15 H	2470 x 1270 x 2000
KK 3015/20 H /27 H	2970 x 1470 x 2000
KK 3018/20 H /27 H	2970 x 1820 x 2000

Weitere Grundausstattungen finden Sie auf den nächsten Seiten.
Weitere technische Details entnehmen Sie bitte den Tabellen ab Seite 43.

+ Böckmann Mehrwerte:
Die gibt es nur bei uns!
Details auf den folgenden Seiten.

+ Robuster Aufbau

Massiver, verstärkter, eloxierter Aluminiumrahmen, durchgehende Stahl-Längs- und Querträger und 40 mm Sandwichpaneele mit Metallaußenhaut als Dach- und Seitenwände sorgen für optimale Isolierung, Robustheit, Witterungsbeständigkeit und Farbstabilität.

+ Drehstangenverschluss

Massiver und rostfreier Drehstangenverschluss aus eloxiertem Aluminium-Vierkanthrohr.

+ Massive eloxierte Aluminium-Scharniere

halten auch den größten Belastungen stand.

Bereifung

Die Kühlanhänger sind je nach Modell mit einer 13" oder 14" Bereifung ausgestattet.



Abbildung zeigt **KK 3018**, gebremst.



+ Leistungsstarkes Kühlaggregat

sorgt für eine schnelle Kühlung der Ladung (Raumtemperatur +5 °C bis +10 °C). Weitere Infos auf den nächsten Seiten.

+ Eckwinkel

Mit dem Rahmen verschraubte und vernietete, eloxierte Aluminium-Eckwinkel sowie massive Kunststoffschutzecken sorgen für hohe Belastbarkeit.

+ Rangiergriffe

2 robuste Griffe erleichtern das Rangieren.

+ Schwerlast-Automatik-Stützrad

bietet einen sicheren Stand und schnelles Hochkurbeln bei einer Belastung von bis zu 500 kg.

Grundausrüstung. Kühlanhänger.

Unsere Kühlanhänger sind die idealen Begleiter, wenn es um den sicheren Transport und die Kühlung von Waren geht. Extra für den Lebensmitteltransport konzipiert, bietet der Iso-Boden mit Alu-Riffelblech eine zusätzliche Isolierung. (Iso-Boden mit Alu-Riffelblech ist als Zubehör erhältlich.)



Kühlaggregat

sorgt für eine schnelle Kühlung der Ladung (Raumtemperatur +5 °C bis +10 °C). Zur Temperaturregelung befindet sich außen am Kühlaggregat eine Temperaturanzeige. Weitere Highlights sind der Hochleistungsverdampfer und der 230 Volt Stromanschluss.

BÖCKMANN Koffernanhänger



Robuste Türkonstruktion

Die Türkonstruktion besteht aus einem massiven Heckportalrahmen mit abschließbarer 2-Flügeltür. Die Tür wird durch einen elox. Alu-Drehstangenverschluss mit Kunststoffgriff geöffnet und der linke Flügel der Tür kann durch eine Innenverriegelung festgestellt werden. Gummiabdichtungen mit doppelter Gummilippe schützen vor Feuchtigkeit.

+ Bockmann Mehrwerte: Die gibt es nur bei uns!

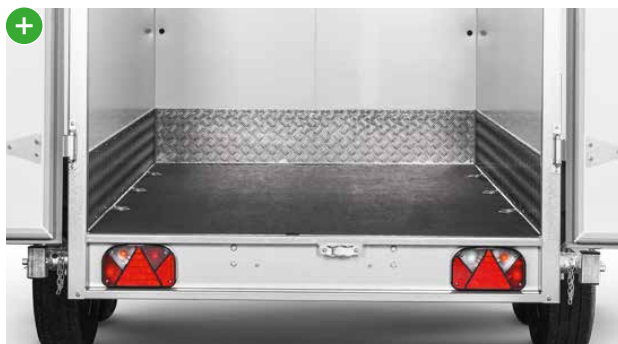

Durchgehende Siebdruckbodenplatte

für eine stabile, verschraubte und rutschfeste Ladefläche, mehrfach verleimt und versiegelt. Iso-Boden mit Alu-Riffelblech ist als Zubehör erhältlich.



Robuster Aufbau

Massiver, verstärkter, eloxierter Aluminiumrahmen, durchgehende Stahl-Längs- und Querträger und 40 mm Sandwichpaneel mit Metallaußenhaut als Dach- und Seitenwände sorgen für optimale Isolierung, Robustheit, Witterungsbeständigkeit und Farbstabilität.

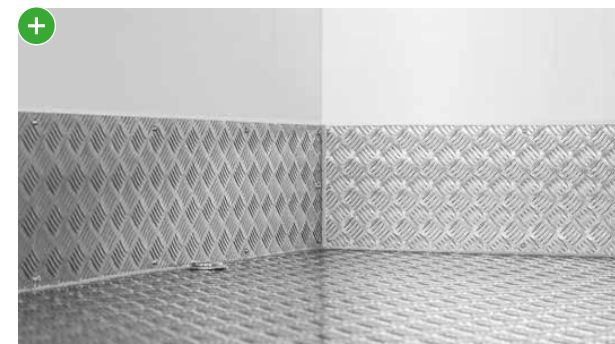

Scheuerschutz aus Alu-Riffelblech

Durch die Ausstattung der Stirn- und Seitenwände mit Alu-Riffelblech (ca. 250 mm hoch) bleiben selbst extreme Schlagbelastungen folgenlos.



Durchgangshöhe

Die KK-Modelle sind abhängig von der Modellreihe mit unterschiedlichen Durchgangshöhen erhältlich. Die Modellbezeichnung H beschreibt die unterschiedliche Höhe. Die exakten Werte entnehmen Sie den technischen Daten auf Seite 43.



Teleskopkurbelstützen

Die serienmäßigen, hinteren Teleskopkurbelstützen sind schwenk- und herausdrehbar, mit dem Rahmen verschraubt und bieten einen sicheren Stand.

Jetzt online konfigurieren:
www.boeckmann.com





Türdichtungen und Versiegelung

Gummiabdichtungen mit doppelter Dichtlippe und Versiegelung des ganzen Aufbaus schützen vor Feuchtigkeit.



V-Deichsel

Die V-Deichsel ist mit dem Fahrgestell verschraubt und damit besonders service- und wartungsfreundlich – für eine lange Lebensdauer Ihres Anhängers.



Innenbeleuchtung

Die Kühl-Koffer sind mit einer LED-Innenleuchte und einer Innenleuchte, die über das Kühlaggregat gesteuert wird, ausgestattet.



Zurrösen

erleichtern ein optimales Sichern der Ladung. Je nach Größe des Kühl-anhängers variiert die Anzahl der Zurrösen zwischen 4 und 6 Stück. Belastbar bis 250 daN. Weitere Zurrösen sind als Zubehör nachrüstbar.

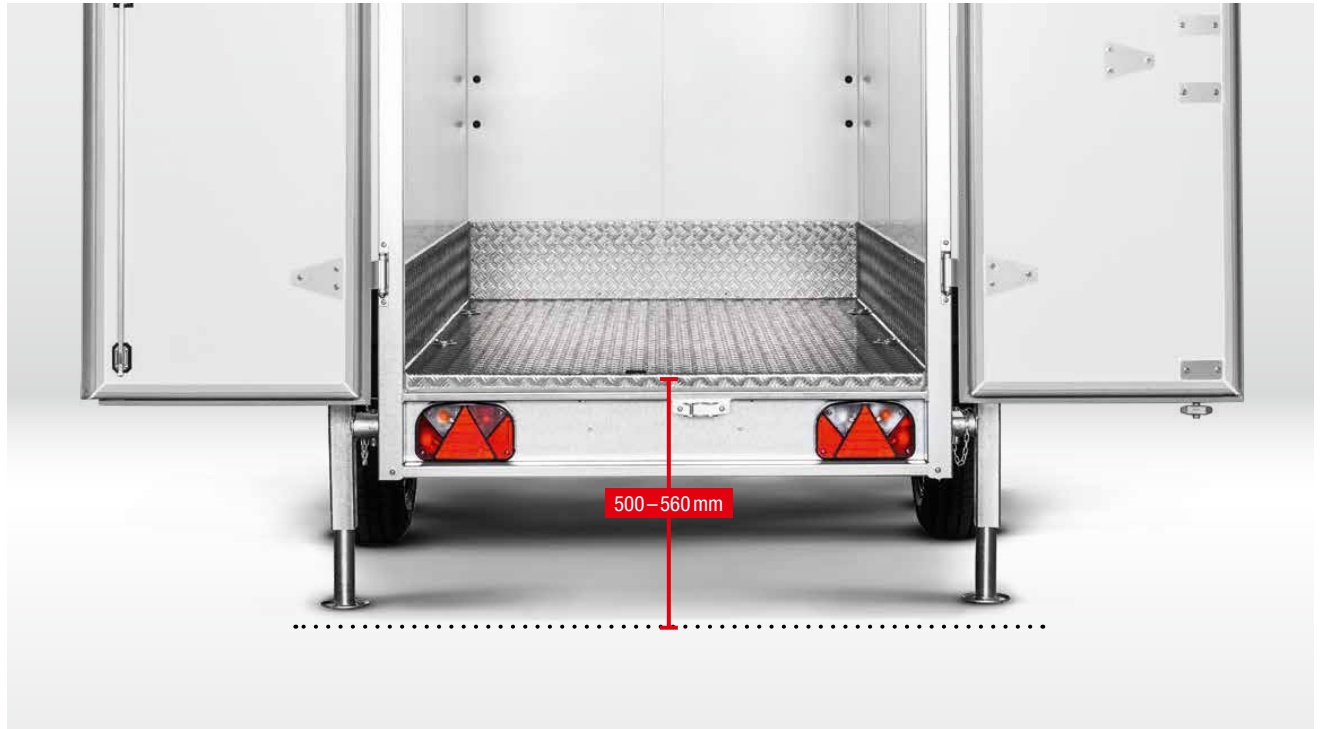

Ladehöhe

Die Kühlanhänger haben je nach Bereifung eine Ladehöhe von 500–560 mm (Riffelblech als Zubehör erhältlich).



Stabile Leuchenträger

Der stabile Leuchenträger schützt die Beleuchtung vor Beschädigungen.



Kunststoffkotflügel

Flexible, schlagfeste, robuste und recycelbare Kunststoffkotflügel.

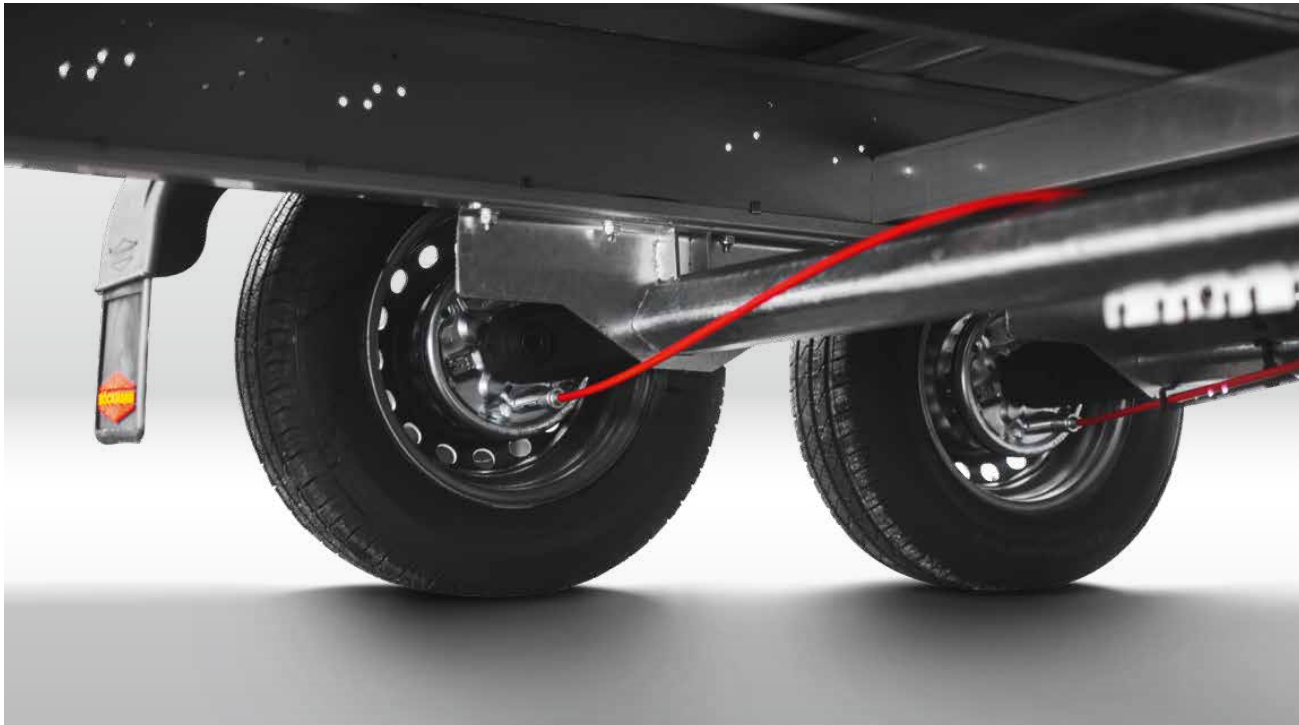

Wartungsfreie Gummifederachse mit Einzerradaufhängung

für einen dauerhaft hervorragenden Federungskomfort.



Bereifung

Die Kühlanhänger sind je nach Modell mit einer 13" oder 14" Bereifung ausgestattet.

Sonderausbauten. Kofferranhänger.

Mit Ihnen gemeinsam entwickeln wir Ihren persönlichen Kofferranhänger: Mit individuell geplanten Aufstellklappen, attraktiven Planensystemen, außergewöhnlichen Lackierungen und aufmerksamkeitsstarken Beschriftungen, die sich ganz nach Wunsch anbringen lassen. Ihr Böckmann Partner berät Sie gerne!



Aufstellklappen und Planensysteme

Wir entwickeln mit Ihnen Ihren persönlichen Verkaufsschlag.

Lackierungen und Beschriftungen*

Wir bekleben Ihren Kofferranhänger nach Ihren persönlichen Vorgaben und Wünschen.



01



02



03



04



05

Individual-Lösungen

Die seitlichen Zweiflügeltür-Konstruktionen lassen sich individuell nach Ihren Wünschen anbringen (01), z. B. eine Feuerlöscher-Vorrichtung (02), spezielle Koffer-Aufbauten (03), Tür- (04) sowie Fensterkonstruktionen und eine Jalousie seitlich (05) sind möglich.

Zubehör. Original von Böckmann.

Das original Böckmann Zubehörprogramm bietet viele Ausstattungsmöglichkeiten, um jedes Kofferranähler-Modell ganz individuell an Ihre Bedürfnisse anzupassen. Weiteres Zubehör finden Sie entweder online oder sprechen Sie einfach Ihren Böckmann Partner vor Ort an.



Windabweiser

für weniger Kraftstoffverbrauch und optional als zusätzlicher Stauraum nutzbar (nur erhältlich bei KT Plywood M- oder H-Modellen mit einer Innenbreite von 1500 oder 1800 mm).

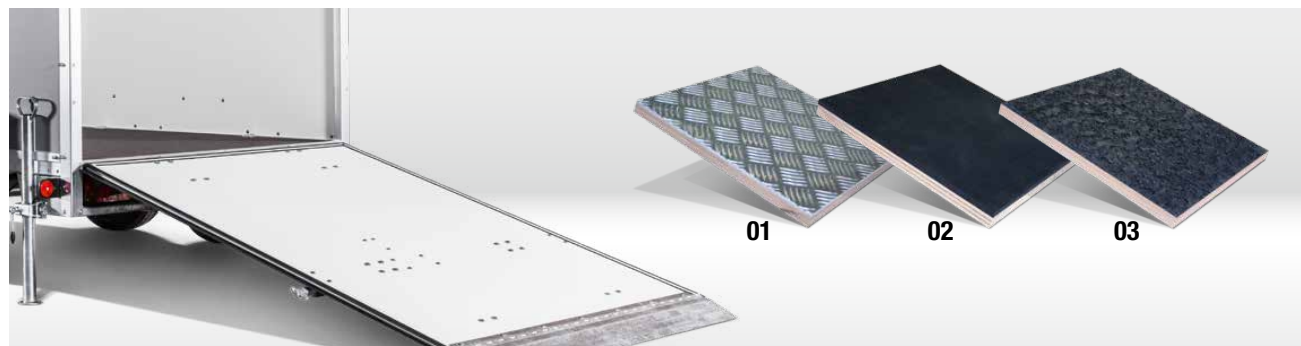

Auffahrrampe

Anstatt einer Flügeltür kann eine Auffahrrampe (inkl. Hebevorrichtung und Überwurfblech) montiert werden. Für ein rutschsicheres und komfortables Beladen haben wir gleich drei Beläge im Angebot: Alu-Riffelblech (01), Gummibelag (02, nicht bei Tür-Rampenkombination erhältlich) oder Silikonbeschichtung (03, Serie bei KT-PB-AL).



Auffahrschienen

Mit den original Böckmann Aluminium-Auffahrschienen (01) wird das Verladen von Fahrzeugen vereinfacht. Die Belastbarkeit beträgt pro Paar 2000, 2400 oder 2700 kg. Auch kann jedes Modell mit original Böckmann Motorradschienen (02) ausgerüstet werden. Bitte berücksichtigen Sie beim Beladen immer das zulässige Gesamtgewicht bzw. die Zuladung Ihres Anhängers. Wir empfehlen, die Auffahrschienen in Verbindung mit Stützen zu verwenden (bei KT-F-Modellen aufgrund der Höhe nicht möglich).



Auftritt

Für einen sicheren Stand kann auf der V-Deichsel oder am Heck ein Auftritt aus Alu-Riffelblech montiert werden (am Heck bei den KT-F-Modellen aufgrund der Höhe nicht möglich).



Schienenschächte

Für die Koffernhänger der KH-Serie sind Schienenschächte optional erhältlich. Unkompliziertes Nachrüsten der Schienen und der Verschlussklappe für den sicheren Transport möglich.



Iso-Boden (nur für KK-Modelle)

Der optional erhältliche Iso-Boden mit Alu-Riffelblech bietet eine zusätzliche Isolierung für Kühlanhänger-Modelle, die im Frischebereich z. B. für den Getränke- oder Lebensmitteltransport eingesetzt werden.



01

Ankerschiene und Absperrstange

Die Absperrstange (01) kann über eine Ankerschiene (02) individuell an das Transportgut angepasst werden.



02

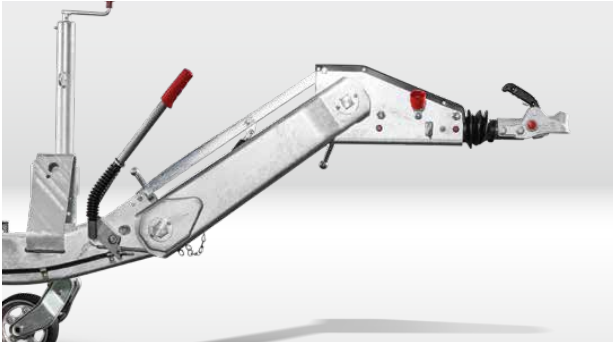

Höhenverstellbare Auflaufeinrichtung

Mit einer höhenverstellbaren Auflaufeinrichtung kann der Anhänger auch mit einem Schlepper oder einem LKW-Zugfahrzeug betrieben werden (nur bei KH-Modellen in F-Ausführung möglich).



01



02

Stützen

Entscheiden Sie sich für ausziehbare Schiebstützen (01, KT-Modelle) oder für schwenk- und herausdrehbare Teleskopkurbelstützen (02).



Motorradstandschiene

für den sicheren Transport von Motorrädern oder größeren E-Bikes. Die Halterung kann flexibel ohne Verschrauben im Anhänger platziert werden.



Aufstellklappe

Die Modelle der KH- und KT-Serie mit Plywood-Aufbau können mit einer Aufstellklappe und Stoßdämpfern ausgerüstet werden.



Zusätzliche Tür bei KT-AL-Modell



Zusätzliche Tür bei KH-Modell

Zusätzliche Tür

Auf Wunsch kann eine Tür mit 3-Punkt-Verschluss eingelassen werden. Ermöglicht schnellen Zugang zum Laderaum. Es kann zwischen einer 1595x710 mm Tür (01, ausschließlich bei den KT-PB-AL-3015-Einachsermodellen) und einer 1220x460 mm Tür (02, nur KT-PB-AL-Modelle) gewählt werden. Auch bei den anderen Modellen kann eine zusätzliche Tür eingelassen werden (bei den 4018 Modellen und Kühlkoffern Drehstangenverschluss vorhanden). Ihr Böckmann Partner berät Sie gerne – freundlich und kompetent!



Versenkte Zurrösen

für ein sicheres Verzurren der Ladung (maximale Zugkraft von 400 daN).



Premium Alu-Felgen (nur für KT-PB-AL-Modelle)

in hochwertiger Böckmann-Qualität mit integriertem Böckmann-Design als optisches Highlight.



Radstoßdämpfer

für den sicheren Transport von sensiblen Transportgütern und 100 km/h-Zulassung (bezieht sich auf die deutsche Straßenverkehrsordnung).



Kotflügel und Leuchtenkästenabdeckung aus Polyester (nur für KT-PB-AL-Modelle)

in hochwertiger Qualität und ansprechendem Design in anthrazit-metallisch als Alternative zu Kunststoffkotflügeln und Kunststoffabdeckungen.



Tür-Rampenkombination (nur für F-Modelle)

Je nach Modell kann alternativ zur 1- oder 2-Flügelrtür bei den F-Modellen der KT-Modelle eine Tür-Rampenkombination gewählt werden.



1- oder 2-Flügelrtür (nur für KT-PB-AL-Modelle)

Je nach Modell kann alternativ zu der Tür-Rampenkombination eine abschließbare 1- oder 2-Flügelrtür mit Drehstangenverschluss gewählt werden.

Design-Paket. Optisches Highlight mit Preisvorteil.

Als besonderes optisches und preisliches Highlight gibt es zum neuen Design der KT-BP-AL-Modelle auch das passende **Design-Paket**. Mit den original Böckmann Aluminium-Felgen, den Polyesterkotflügeln in anthrazit-metallic und den farblich dazu abgestimmten Leuchtenkästenabdeckungen aus Polyester wird der Aluminium-Kofferanhänger zum echten Hingucker.



Zubehöropaket **Preisvorteil**



Preisvorteil

durch das Design-Paket. Es bietet preisliche Vorteile gegenüber den Einzelpositionen.



Premium Alu-Felgen

in hochwertiger Böckmann-Qualität mit integriertem Böckmann-Design als optisches Highlight.



Leuchtenkästenabdeckung

aus hochwertigem Polyester, in anthrazit-metallic.



Polyesterkotflügel

in ansprechendem Design, hochwertig und besonders schlagfest, in anthrazit-metallic.

Farben.

Polyesterhaube und -bug Koffieranhänger.

Anthrazit-Metallic¹⁾Weiß²⁾Grau²⁾Dunkelgrün²⁾Dunkelblau²⁾Gelb²⁾Feuerrot²⁾

¹⁾ Serie ²⁾ Mit Aufpreis

Erfahrungsgemäß können Druckfarben den Farbton von Lackierungen nicht original wiedergeben. Wir empfehlen Ihnen deshalb, sich die Farbmuster bei Ihrem Bockmann Partner zeigen zu lassen. Individuelle Farbkombinationen, Sonderlackierungen sowie Beschriftungen nach Ihren Vorlagen sind möglich. Ihr Bockmann Fachhändler berät Sie gerne.

Zubehör. Auf einen Blick.



	KT-Serie						KH-Serie			KK-Serie		
	2113	2513	2513 K	3015	3015 M/H	4018	3221	4121	5121	2513	3015	3018
Radstoßdämpfer	●	●	●	●	●	●	●	●	●	●	●	●
Deichselverlängerung (1,75 m/2 m)	×	×	×	×	×	×	×	●	●	×	×	×
Höhenverstellbare Deichsel (ab 2,7 t Ges.-Gew.) ¹⁾	×	×	×	×	×	×	●	●	●	×	×	×
Reserveräder und -halterungen	●	●	●	●	●	●	●	●	●	●	●	●
Alu-Riffelblech auf Boden	●	●	●	●	●	●	●	●	●	●	●	●
Verzinktes Stahlblech auf Boden	●	●	●	●	●	●	●	●	●	●	●	●
Aufstellklappe (nur bei Plywood-Aufbau möglich)	●	●	×	●	●	●	●	●	●	×	×	×
Tür seitlich oder vorne	●	●	×	●	●	●	●	●	●	● ²⁾	● ²⁾	● ²⁾
2-Flügeltür mit Drehstangenverschluss ³⁾	●	●	×	✓	✓	✓	✓	✓	✓	✓	✓	✓
Tür-Rampenkombination ⁴⁾	●	●	×	●	●	●	×	×	×	×	×	×
Iso-Boden mit Alu-Riffelblech	×	×	×	×	×	×	×	×	×	●	●	●
Airlineschiene	●	●	●	●	●	●	●	●	●	●	●	●
Ankerschiene	●	●	●	●	●	●	●	●	●	●	●	●
Absperrstange	●	●	●	●	●	●	●	●	●	●	●	●
Kleiderbügelstange	●	●	●	●	●	●	●	●	●	×	×	×
Windabweiser	×	×	×	×	●	●	×	×	×	×	×	×
Versenkte Zurrösen	●	●	●	●	●	●	●	●	●	●	●	●
Stahl-Auffahrschienen, unterschiebbar ⁵⁾	×	●	×	●	●	●	●	●	●	●	●	●
Alu-Auffahrschienen, unterschiebbar ⁵⁾	×	●	×	●	●	●	●	●	●	●	●	●
Stahl- oder Alu-Auffahrschienen innen an Bordwand befestigt oder unmontiert	●	●	●	●	●	●	●	●	●	●	●	●
Auffahrrampe anstatt Flügeltür, inkl. Hebevorrichtung und Überwurfblech (Empfehlung: zusätzl. mit Alu-Riffelblech, Silikonbeschichtung oder Gummibelag belegen) ⁶⁾	×	●	✓	●	●	●	●	●	●	×	×	×
Motorradschienen	●	●	●	●	●	●	●	●	●	●	●	●
Fahrradstandschiene mit Bügel (nicht für E-Bikes geeignet)	●	●	●	●	●	●	●	●	●	●	●	●
Teleskopkurbelstützen hinten	×	● ⁷⁾	●	●	●	●	●	●	●	✓	✓	✓
Schiebestützen	●	●	✓	●	●	●	×	×	×	●	●	●
Stützrad ⁹⁾	✓	✓	✓	✓	×	×	×	×	×	×	×	×
Massives automatisches Stützrad	●	●	●	●	✓	✓	✓	✓	✓	×	×	×
Schwerlast-Automatik-Stützrad (Tragfähigkeit bis 500 kg)	×	● ⁸⁾	×	● ⁸⁾	● ⁸⁾	●	●	●	●	✓	✓	✓

¹⁾ Nur bei KH-F-Modellen möglich

²⁾ Tür nur seitlich möglich

³⁾ Modelle mit einer Innenhöhe von 1520 mm und einer Breite bis 1300 mm sind serienmäßig mit 1-Flügeltür ausgerüstet – alle weiteren mit 2-Flügeltür

⁴⁾ Nur bei KT-F-Modellen möglich

⁵⁾ Auffahrschienen unterschiebbar bei KT F-Modellen nicht möglich.

⁶⁾ Auffahrrampe ist aus massivem Plywood gearbeitet

⁷⁾ Teleskopkurbelstützen bei den Tandem-Modellen konstruktiv nicht möglich

⁸⁾ Nur bei Tandem-Modellen möglich

⁹⁾ Alle Einachser-Modelle sind serienmäßig mit einem Stützrad, alle Tandem-Modelle sind serienmäßig mit einem massiven automatischen Stützrad ausgerüstet

Durch Hinzufügen von Zubehör erhöht sich das Leergewicht (Grundgewicht). Die Nutzlast wird dadurch reduziert.

Den kompletten Zubehörkatalog entnehmen Sie bitte unserer Preisliste. Ihr Böckmann Partner berät Sie gerne – freundlich und kompetent!

✓ bereits Grundausstattung

● als Zubehör erhältlich

× nicht möglich



Zubehör. Auf einen Blick.

	KT-PB-AL-Serie					
	2513/135 F	2513/15 F	3015/135 M F	3015/15 M F	3015/20 M F	3015/27 M F
Polybug in allen Farben	●	●	●	●	●	●
1-Flügeltür	●	●	×	×	×	×
2-Flügeltür	●	●	●	●	●	●
Alu-Riffelblech auf Tür-Rampenkombination	●	●	●	●	●	●
Alu-Riffelblech auf Boden	●	●	●	●	●	●
Verzinktes Blech auf Boden	●	●	●	●	●	●
Tür rechts 1220 x 460 mm	●	●	●	●	●	●
Tür rechts 1595 x 710 mm	×	×	●	●	×	×
Bereifung 13"	●	●	●	●	●	●
Premium Alu-Felgen 14"	●	●	●	●	●	●
Radstoßdämpfer ¹⁾	●	●	●	●	●	●
Stützrad	✓	✓	✓	✓	×	×
Stützrad Automatik	●	●	●	●	✓	✓
Airlineschiene	●	●	●	●	●	●
Ankerschiene rechts/links, pro Paar	●	●	●	●	●	●
Absperrstange, pro Stück	●	●	●	●	●	●
Kleiderbügelstange, pro Stück	●	●	●	●	●	●
Reserveradhalter	●	●	●	●	●	●
Reserverad 13"	●	●	●	●	●	●
Reserverad 14"	●	●	●	●	×	●
Schiebestützen, pro Paar	✓	✓	✓	✓	●	●
Schiebestützen verstärkt, pro Paar	●	●	●	●	●	●
Teleskopkurbelstützen (schwenk- und herausdrehbar), pro Paar ²⁾	●	●	●	●	×	×
V-Deichsel mit Auftritt	●	●	●	●	●	●
Versenkte Zurrösen	●	●	●	●	●	●
Motorradstandschiene	●	●	●	●	●	●
Polyesterleuchtenkästenabdeckung	●	●	●	●	●	●
Polyesterkotflügel	●	●	●	●	●	●
Design-Paket	●	●	●	●	●	●

¹⁾ pro Rad ein Radstoßdämpfer

²⁾ nur bei Einachser-Modellen mit Flügel Tür möglich

Durch Hinzufügen von Zubehör erhöht sich das Leergewicht (Grundgewicht). Die Nutzlast wird dadurch reduziert.

Den kompletten Zubehörcatalog entnehmen Sie bitte unserer Preisliste. Ihr Bockmann Partner berät Sie gerne – freundlich und kompetent!

✓ bereits Grundausstattung

● als Zubehör erhältlich

× nicht möglich

Technische Daten.

KT-Serie

Kofferranhänger

Tiefklader Einachser*

Modell	Aufbau-Innenmaße			Durchgangshöhe mm	Durchgangsbreite mm	Ladehöhe mm	Gesamtgewicht kg	Nutzlast kg
	Länge in mm	Breite in mm	Höhe in mm					
KT 2113/75 /135	2100	1300	1520	1445	1245	500–560	750/1350	475/1033
KT 2513/135 /15	2515	1300	1520	1445	1245	500–560	1350/1500	1014/1142
KT 2513/135 H	2515	1300	2020	1945	1245	500–560	1350	928
KT 2513/135 F /15 F	2515	1300	1520	1445	1245	430–440	1350/1500	998/1165
KT 2513/135 K	2515	1300	1690	1445**	1245	500–560	1350	921
KT 3015/135 /15	3015	1500	1520	1445	1445	500–560	1350/1500	940/1077
KT 3015/135 F /135 M F	3015	1500	1520/1820	1445/1745	1445	430–440	1350	938/950
KT 3015/135 H /15 H	3015	1500	2020	1945	1445	500–560	1350/1500	836/980
KT 3015/135 M /15 M	3015	1500	1820	1745	1445	500–560	1350/1500	869/1005
KT 3015/15 F /15 M F	3015	1500	1520/1820	1445/1745	1445	430–440	1500	1137/1000
KT-AL 2513/135 /15	2505	1315	1515	1445	1245	500–560	1350/1500	961/1057
KT-AL 2513/135 F /15 F	2505	1315	1515	1445	1245	430–440	1350/1500	941/1108
KT-AL 3015/135 /15	3005	1515	1515	1445	1445	500–560	1350/1500	874/932
KT-AL 3015/135 F /15 F	3005	1515	1515	1445	1445	430–440	1350/1500	931/1069
KT-AL 3015/135 M /15 M	3005	1515	1815	1745	1445	500–560	1350/1500	792/975
KT-AL 3015/135 M F	3005	1515	1815	1745	1445	430–440	1350	918
KT-AL 3015/15 M F	3005	1515	1815	1745	1445	430–440	1500	1054

* Plywood-Koffer nur mit Spezialfolie beklebbar. Ihr Böckmann Partner berät Sie gerne!

** Durchgangshöhe bei aufgestelltem Aluminium-Deckel: 1960 mm. Die Durchgangshöhe bei geschlossenem Aluminium-Deckel beträgt 1445 mm.

Konstruktions- und Ausstattungsänderungen vorbehalten. Durch Hinzufügen von Zubehör erhöht sich das Leergewicht (Grundgewicht). Die Nutzlast wird dadurch reduziert. Gewichte und Maße annähernd, Änderungen durch Zusatzausstattungen möglich, Abbildungen in diesem Prospekt entsprechen zum Teil nicht der Grundausstattung. Den kompletten Zubehörkatalog entnehmen Sie bitte unserer Preisliste. Ihr Böckmann Partner berät Sie gerne – ehrlich und kompetent!

Modell	Aufbau-Innenmaße			Durchgangshöhe mm	Durchgangsbreite mm	Ladehöhe mm	Gesamtgewicht kg	Nutzlast kg	
	Länge in mm	Breite in mm	Höhe in mm						
KT-Serie Kofferanhänger Tieflader Tandem*	KT 2513/20 /20 H	2515	1300	1520/2020	1445/1945	1245	500–560	2000	1568/1484
	KT 3015/20 H /27 H	3015	1500	2020	1945	1445	500–560	2000/2700	1409/2089
	KT 3015/20 H F /27 H F	3015	1500	2020	1945	1445	430–440	2000/2700	1402/2086
	KT 3015/20 M /27 M	3015	1500	1820	1745	1445	500–560	2000/2700	1437/2115
	KT 3015/20 M F	3015	1500	1820	1745	1445	430–440	2000	1430
	KT 3015/27 M F	3015	1500	1820	1745	1445	430–440	2700	2113
	KT 4018/27 H /30 H	4000	1850	2020	1945	1795	500–560	2700/3000	1852/2122
	KT 4018/27 M /30 M	4000	1850	1820	1745	1795	500–560	2700/3000	1898/2154
	KT 4018/35 H	4000	1850	2020	1945	1795	500–560	3500	2574
	KT-AL 3015/20 H /27 H	3005	1515	2015	1945	1445	500–560	2000/2700	1326/2068
	KT-AL 3015/20 H F /27 H F	3005	1515	2015	1945	1445	430–440	2000/2700	1443/2138
	KT-AL 3015/20 M F	3005	1515	1815	1745	1445	430–440	2000	1390
	KT-AL 3015/20 M /27 M	3005	1515	1815	1745	1445	500–560	2000/2700	1394/2083
	KT-AL 3015/27 M F	3005	1515	1815	1745	1445	430–440	2700	2078
	KH-Serie Plywood-Koffer Hochlader*	KH 3221/20 /27	3200	2060	2008	1945	1985	740	2000/2700
KH 3221/20 F / 27 F		3200	2060	2008	1945	1985	660	2000/2700	1175/1875
KH 4121/27 /30 /35		4100	2060	2008	1945	1985	700–770	2700/3000/3500	1654/1939/2457
KH 4121/27 F /30 F /35 F		4100	2060	2008	1945	1985	660–670	2700/3000/3500	1755/1953/2469
KH 5121/27 /30 /35		5100	2060	2008	1945	1985	700–770	2700/3000/3500	1523/1723/2253
KH 5121/27 F /30 F /35 F		5100	2060	2008	1945	1985	660–670	2700/3000/3500	1445/1736/2262
KK-Serie Kühlanhänger Tieflader	KK 2513/135 /15	2470	1270	1500	1480	1235	500–560	1350/1500	873/1010
	KK 2513/15 H	2470	1270	2000	1980	1235	500–560	1500	963
	KK 3015/20 H /27 H	2970	1470	2000	1980	1435	500–560	2000/2700	1262/1929
	KK 3018/20 /27	2970	1820	2000	1980	1785	500–560	2000/2700	1284/1886

* Plywood-Koffer nur mit Spezialfolie beklebbar. Ihr Böckmann Partner berät Sie gerne!

** Durchgangshöhe bei aufgestelltem Aluminium-Deckel: 1960 mm. Die Durchgangshöhe bei geschlossenem Aluminium-Deckel beträgt 1445 mm.

Konstruktions- und Ausstattungsänderungen vorbehalten. Durch Hinzufügen von Zubehör erhöht sich das Leergewicht (Grundgewicht). Die Nutzlast wird dadurch reduziert. Gewichte und Maße annähernd, Änderungen durch Zusatzausstattungen möglich, Abbildungen in diesem Prospekt entsprechen zum Teil nicht der Grundausstattung. Den kompletten Zubehörcatalog entnehmen Sie bitte unserer Preisliste. Ihr Böckmann Partner berät Sie gerne – ehrlich und kompetent!

KT-PB-AL-Serie
Kofferranhänger
Tieflader

Modell	Aufbau-Innenmaße			Durchgangshöhe mm	Durchgangsbreite mm	Ladehöhe mm	Gesamtgewicht kg	Nutzlast kg
	Länge in mm	Breite in mm	Höhe in mm					
KT-PB-AL 2513/135 F	2755	1315	1730	1445	1245	430	1350	920
KT-PB-AL 2513/15 F	2755	1315	1730	1445	1245	445	1500	1050
KT-PB-AL 3015/135 M F	3255	1515	2060	1745	1445	430	1350	800
KT-PB-AL 3015/15 M F	3255	1515	2060	1745	1445	445	1500	930
KT-PB-AL 3015/20 M F	3255	1515	2060	1745	1445	410	2000	1385
KT-PB-AL 3015/27 M F	3255	1515	2060	1745	1445	430	2700	2055

Ihr Böckmann Fachhändler für Beratung und Service:



ANHANG ERSTER KLASSE

Böckmann Fahrzeugwerke GmbH 49688 Lastrup Telefon +49 (0) 4472 895-0 info@boeckmann.com www.boeckmann.com
[f facebook.com/anhangsterklasse](https://www.facebook.com/anhangsterklasse) [@ instagram.com/boeckmann.transport](https://www.instagram.com/boeckmann.transport) [▶ boeckmann.com/youtube](https://www.youtube.com/boeckmann.com)