



La famille Traveller

Plus de possibilités. Plus de place.

www.boeckmann.com



REMRQUES DE PREMIÈRE CLASSE



Fonctionnalité exceptionnelle.

Cela fait plus de 65 ans que nous concevons des vans pour chevaux, parfaitement adaptés aux besoins du cheval et du cavalier, conformes aux normes de qualité les plus strictes et qui se sont révélés fiables en pratique quotidienne.

Accordez à vos chevaux de nombreux plus : Plus de possibilités. Plus de place. Et plus de confort lors de l'embarquement. La famille Traveller est idéale pour tous ceux qui voyagent avec plusieurs chevaux, en professionnel ou en loisir. La conception des vans Traveller permet notamment de transporter les chevaux en diagonale, pour plus de confort pendant le trajet. Ils allient en outre un design hors du commun à de nombreux détails d'équipement pratiques. Pour en savoir plus, consultez le catalogue, nous espérons que vous l'apprécierez.

Klaus Böckmann

Sommaire

L'entreprise familiale	4
La famille Traveller	6
Traveller K	8
Traveller W	10
Traveller G	12
Équipement de série	14
Espaces intérieurs	18
Selleries	20
Valeur ajoutée	22
Couleurs et décors	28
Accessoires	30
Service	32
L'univers de Böckmann	34

1ère place de la catégorie « Vans »
Böckmann a été désignée pour la cinquième fois de suite la marque préférée dans la catégorie des vans.





De l'idée au produit : Un savoir-faire artisanal, allié au plaisir du travail, voilà les bases posées par Anton Böckmann.



Souvenirs inoubliables : les quatre frères Böckmann sur leur premier poney Shetland « Raudi ».



Expérience de terrain primordiale : Klaus Böckmann en compagnie de ses propres chevaux.



Un entraînement efficace, pour plus de succès : Gilbert Böckmann, entraîneur.



Les successeurs dans l'entreprise sont déjà identifiés : Stella Böckmann et Justus Böckmann.



Une grande famille : De la petite forge au groupe Böckmann – plus de 500 employés en 2024.

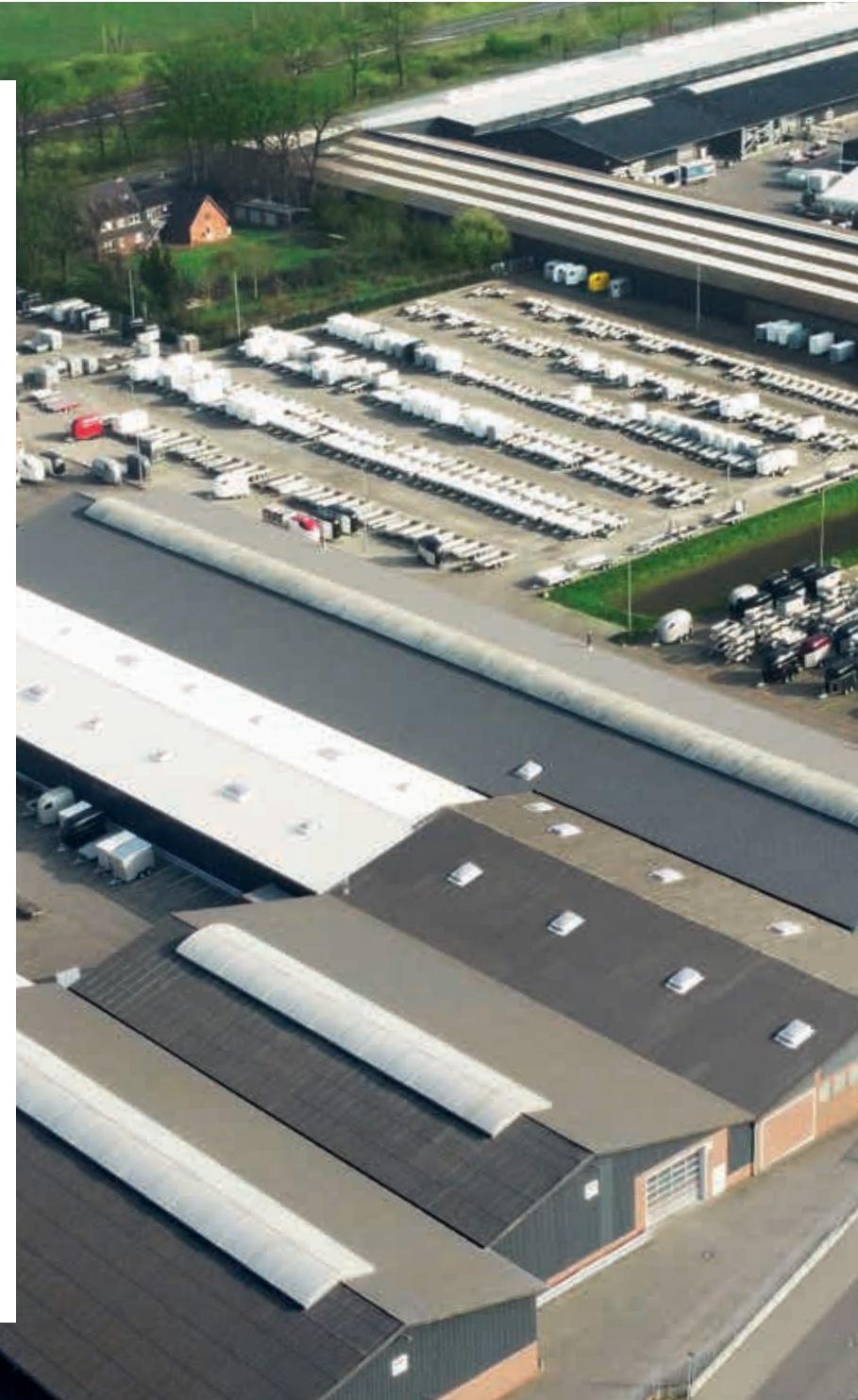

Böckmann. L'entreprise familiale.

Le développement de l'entreprise, qui est passée d'une petite forge de village à un leader du marché international, a été marqué avant tout par cette devise : « Seuls ceux qui mettent du cœur à l'ouvrage connaîtront le succès à long terme ». Une conviction transmise par Brigitte et Anton Böckmann à la famille depuis la création de l'entreprise en 1956, et toujours d'actualité. Stella Böckmann et Justus Böckmann, la troisième génération, dirigent désormais l'entreprise de solutions de transport qui se distingue par une qualité de premier ordre, un design hors du commun et une fiabilité absolue. Un autre élément décisif du succès de Böckmann est également un sujet auquel la famille accorde une attention particulière : la passion pour le sport équestre. Les activités quotidiennes avec ses propres chevaux sont à la fois un stimulant et une expérience de terrain pour la mise au point de ces véhicules. Une fois une idée approuvée en écurie, elle peut passer en production. C'est ainsi que sont créés, depuis plus de 65 ans, des vans pour chevaux à forte valeur ajoutée.



Les fondateurs : Anton († 2010) et Brigitte Böckmann († 2011).

Böckmann Fahrzeugwerke GmbH est installée en Allemagne, à Lastrup, Basse-Saxe.

La famille Traveller.

Selon les modèles de la famille Traveller, vous pourrez embarquer deux à trois grands chevaux, trois à quatre chevaux western ou jusqu'à cinq petits chevaux. Leur conception permet aux chevaux de se tenir debout et en diagonale dans l'habitacle, pour un meilleur confort pendant le trajet. En alliant design hors du commun à de nombreux détails d'équipement pratiques, la famille Traveller est adaptée aux disciplines les plus diverses.

Laissez-vous convaincre par les nombreuses valeurs ajoutées, la promesse de sécurité Böckmann et bien sûr les multiples points forts. Découvrez quel modèle Traveller est fait pour vous.

La famille Traveller

Pour les petits chevaux jusqu'à 145 cm au garrot environ



Traveller K3

 (3 chevaux max.)

Traveller K3 Big SK

 (3 chevaux max.)

Traveller K4

 (4 chevaux max.)



Traveller K4 Big SK

 (4 chevaux max.)

Traveller K5

 (5 chevaux max.)

Pour les chevaux moyens jusqu'à 155 cm au garrot environ



Traveller W2 Big SK

 (2 chevaux max.)

Traveller W3

 (3 chevaux max.)



Traveller W3 Big SK

 (3 chevaux max.)

Traveller W4

 (4 chevaux max.)

Pour les grands chevaux jusqu'à 165 cm au garrot environ



Traveller G2

 (2 chevaux max.)

Traveller G3

 (3 chevaux max.)



La photo montre : Traveller W3 Big SK, Traveller K3 Big SK et Traveller G3 (de g. à d.) avec accessoires



Découvrez les nouveaux modèles
Traveller de Böckmann :
Scannez le code dès maintenant !



Traveller K

Spécialement conçu pour les petits chevaux mesurant jusqu'à env. 145 cm au garrot et leur cavalier, le Traveller K se démarque par sa conception compacte et maniable. Les modèles K offrent suffisamment de place pour accueillir jusqu'à cinq petits chevaux. Les nombreux détails d'équipements pratiques en simplifient l'utilisation et offrent un confort optimal et une sécurité maximale à votre cheval.



Traveller K3 Big SK



Traveller K4

Sur les modèles Traveller K, une cloison pivotante en aluminium sépare la sellerie de l'habitacle des chevaux. Des barres de séparation télescopiques assurent un transport sécurisé. Dans la sellerie accessible, des porte-selles rabattables sont fixés en position inclinée. Les modèles Big SK disposent de porte-selles western pivotants.



La photo montre : Traveller K3 Big SK avec accessoires



Traveller K3



Traveller K3 Big SK

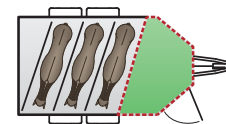

Traveller K4

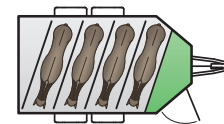

Traveller K4 Big SK

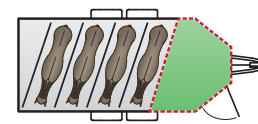

Traveller K5

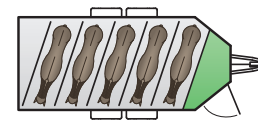

Traveller W

Qu'il s'agisse de chevaux western, de chevaux arabes ou de chevaux de polo mesurant jusqu'à env. 155 cm au garrot :

Trois ou quatre chevaux peuvent voyager en première classe dans le Traveller W.

Les quatre modèles différents du Traveller W se distinguent non seulement par leur équipement de haute qualité, notamment la sellerie, les grands porte-selles et le système d'embarquement en diagonale, mais aussi par leur stabilité exceptionnelle grâce aux renforts en acier qui les entourent.



W3 Big SK



W3 Big SK

Les modèles Traveller W disposent d'une cloison fixe vers la sellerie, dans laquelle une porte permet d'accéder directement à l'habitacle des chevaux (en option). Dans l'habitacle des chevaux, des bat-flancs en aluminium réglables et pivotants sur les côtés et dotés d'une bavette PVC sont garantis d'un transport en toute sécurité. La sellerie accessible dispose de porte-selles professionnels pivotants.



La photo montre : Traveller W3 Big SK avec accessoires



Traveller W2 Big SK

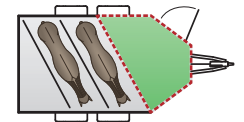

Traveller W3



Traveller W3 Big SK

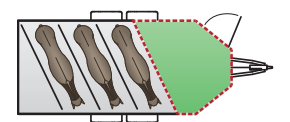

Traveller W4

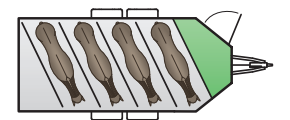

Traveller G

Doublement et triplement bon : Le Traveller G permet de transporter en une fois deux ou trois chevaux jusqu'à 165 cm au garrot, selon le modèle. La conception de la famille Traveller permet notamment de transporter les chevaux en diagonale, pour plus de confort pendant le trajet. Les modèles G, rendus particulièrement robustes au moyen d'arceaux périphériques en acier sont équipés en série de bat-flancs télescopiques en aluminium, réglables sur le côté, avec bavette PVC.



Traveller G3

Les modèles Traveller G disposent d'une cloison fixe vers la sellerie accessible, dans laquelle une porte permet de passer directement dans l'habitable des chevaux (en option). L'habitable des chevaux est pourvu de bat-flancs en aluminium réglables et pivotants sur les côtés et dotés d'une bavette PVC. La sellerie accessible est équipée de porte-selles télescopiques et réglables.



La photo montre : Traveller G3 avec accessoire



Traveller G2

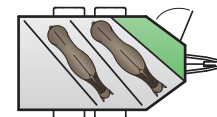

Traveller G3

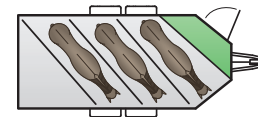

Plein phare sur l'équipement standard.

L'équipement exclusif offre un confort de conduite exceptionnel grâce au châssis à suspension confort "CFFplus". La sellerie accessible dispose d'un équipement complet et les parois latérales extra hautes offrent une stabilité supplémentaire : Confort et sécurité garantis.



Entrée facile

par une porte à hauteur d'homme. Sellerie équipée de série d'une pelle en plastique et d'un balai télescopique, ainsi que d'un miroir sur la porte et d'un filet de porte.



Traveller K3 Big SK



Traveller K3 Big SK



Traveller G3



Traveller G3

Transport en toute sécurité

avec les systèmes de bat-flancs éprouvés Böckmann : Les Traveller K sont équipés de barres de séparation télescopiques. Les modèles Traveller W ainsi que Traveller G sont équipés de bat-flancs en aluminium réglables et pivotants sur les côtés, avec bavette PVC. Le pare-bottes sur la paroi latérale gauche offre une protection supplémentaire.

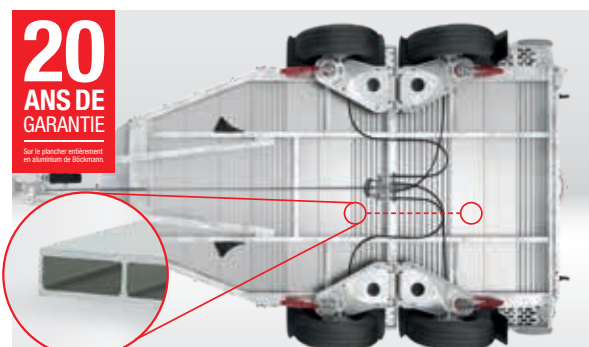

Robuste et imputrescible

grâce au plancher en aluminium massif de qualité à profilés fermés, renforcé sous les pieds des chevaux.

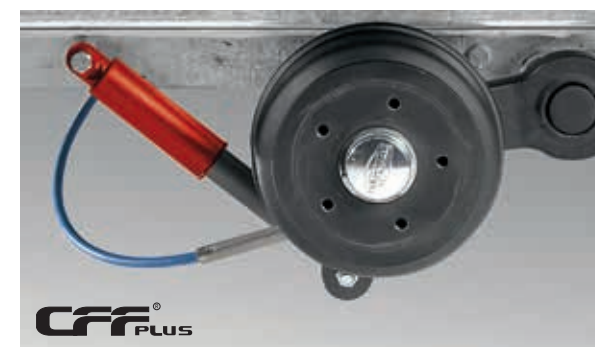

Tenue de route optimale

grâce au châssis surbaissé à suspension Comfort avec amortisseurs de roue et suspension souple. Condition préalable aux 100 km/h (valable seulement pour l'Allemagne).



Espace généreux et confort

grâce aux selleries dotées de détails ingénieux et de nombreux accessoires de série (plus au sujet des selleries en page 20).



Accès sécurisé

grâce au revêtement en caoutchouc sur le pont arrière, doté de lattes et de butées latérales.



Traveller K3 Big SK



Traveller W3 Big SK

Traveller G2

Embarquement et débarquement confortables

avec le système d'embarquement en diagonale, intégrant soit des barres de séparation télescopiques réglables (Traveller K) qui se rabattent rapidement et facilement de côté, soit des bat-flancs en aluminium réglables latéralement avec une bavette PVC (Traveller W et Traveller G).

Équipement de série additionnel.



Pont arrière robuste

grâce à 4 montants profilés en acier galvanisé à chaud avec dispositif de levage encastré pour une ouverture facile du hayon arrière, avec dispositif de levage par 2 vérins encastrés.



Position confortable

inclinée, qui permet aux chevaux de trouver facilement leur équilibre.



Bonne aération, luminosité et protection contre le soleil

à la faveur de plusieurs fenêtres latérales à ouverture horizontale avec pare-soleil et grille de sécurité au niveau de la tête du cheval. Les grandes fenêtres coulissantes avec grilles sont disponibles uniquement sur les modèles Traveller W et G.



Attelage et dételage en toute sécurité

Avec l'attelage en fonte, verrouillable, munie d'une poignée en caoutchouc facile à manier et Soft-Top (protection anti-collision).



Ambiance apaisante

avec un éclairage de transport à LED bleue – pouvant commuter facilement du bleu au blanc.



Alimentation facile d'accès

avec les mangeoires sécurisantes parfaitement adaptées pour les chevaux. Rangement pratique dans le compartiment de sellerie.



Large éventail d'applications
possibles avec les barres amovibles.



Bâche automatique
avec enrouleur automatique [1] et filet intégré [2].



Carrosserie solide avec profilé aluminium anodisé à double paroi
pour une sécurité accrue et une longévité à toute épreuve.



Utilisation facile
au moyen de la roue jockey automatique pour charges lourdes (de série sur les modèles K4 Big SK, K5, W3 Big SK, W4 et G3) ou avec la roue jockey automatique, extra longue avec manivelle en plastique très maniable même par temps froid.

Plus de détails sur l'équipement en série
des différents modèles sur :
www.boeckmann.com



Un espace généreux. Et le choix.

Avec la famille des vans Traveller, c'est à vous de décider :
Combien de chevaux voulez-vous transporter ? Quelle taille de sellerie souhaitez-vous ? Spacieuse ou généreuse (Big SK) ? Choisissez parmi les cinq dimensions de base la version Traveller qui vous convient le mieux.



Traveller K3 Big SK



Traveller G3

H 2100 x L 2000 x L 3170
(dimensions intérieures en mm)

Traveller K3

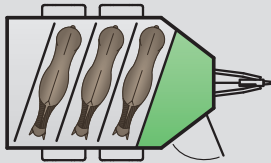

H 2100 x L 2000 x L 3570
(dimensions intérieures en mm)

Traveller K3 Big SK

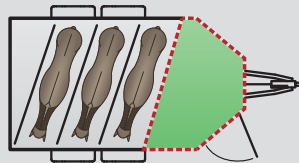

H 2100 x L 2000 x L 4580
(dimensions intérieures en mm)

Traveller K4 Big SK

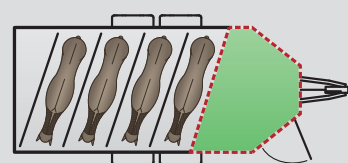

H 2400 x L 2000 x L 3570
(dimensions intérieures en mm)

Traveller W2 Big SK

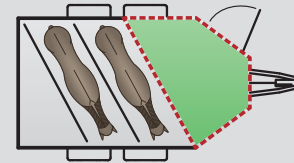

H 2400 x L 2000 x L 4580
(dimensions intérieures en mm)

Traveller W3 Big SK

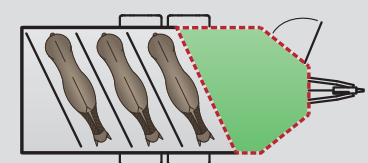

Traveller K4

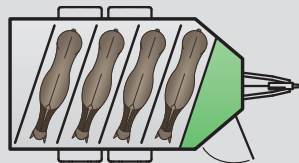

Traveller K5

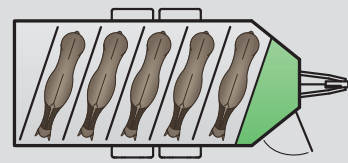

Traveller W3

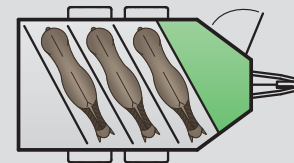

Traveller W4

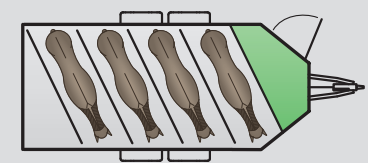

Traveller G2

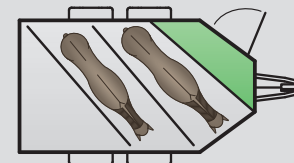

Traveller G3

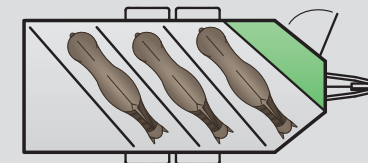

Traveller K pour petits chevaux, Traveller W pour chevaux western, Traveller G pour grands chevaux



Traveller K3



Traveller K3 Big SK

Comparatif des selleries "SK vs. Big SK" :

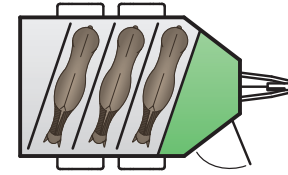

Traveller K3 de 3170 mm de long

Vaste espace pouvant accueillir jusqu'à 3 chevaux avec une cloison pivotante vers la sellerie accessible.

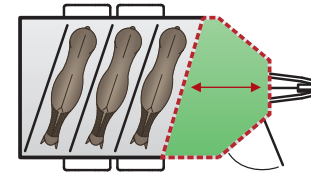

Traveller K3 Big SK de 3570 mm de long

Vaste espace pouvant accueillir jusqu'à 3 chevaux, comme dans le K3, avec une cloison pivotante vers la sellerie accessible et de l'espace supplémentaire.

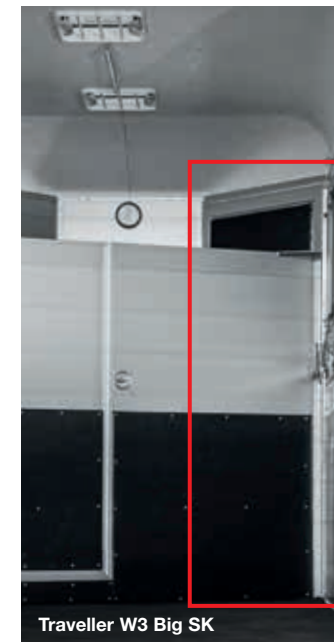

Traveller W3 Big SK



Traveller W4

Sellerie : spacieuse ou généreuse ?

Les selleries disposent toutes de nombreux accessoires et sont toutes spacieuses. Si vous avez besoin de confort et d'espace supplémentaires, optez pour le Traveller Big SK, pourvu d'une vaste sellerie accessible. Nous avons résumé pour vous les détails de l'équipement de base dans les pages suivantes. Découvrez ici quelle sellerie vous convient le mieux.

Selleries. L'équipement de base.

Des crochets porte-bride placés à l'endroit exact où l'on en a besoin. Des porte-selles faciles à utiliser et des espaces de rangement tels que des étagères, des filets ou des porte-cravaches, pour des rangements très astucieux. Les modèles disposent en outre d'un équipement de série étendu. Et voici un aperçu de ces atouts phares.

Possibilités d'accrochage pratiques
sur les nombreux crochets porte-bride.



Traveller K3 Big SK

Fermeture optimale

par verrou de porte en 3 points et joint en caoutchouc.



Traveller G3

Traveller K3 Big SK

Possibilités de stockage pratiques

grâce à de grandes étagères.



Traveller K3



Traveller K3 Big SK

Équipement standard étendu

Outre le porte-selle ou porte-selle professionnel réglable horizontalement et verticalement ainsi que le porte-selle extensible, un balai télescopique, une pelle en plastique, un filet de porte, un miroir, un porte-cravache, des mangeoires, de grands crochets porte-bride et un éclairage LED font partie de l'équipement standard (pces en fonction du modèle).



Traveller G3

Aménagement optimal

pour un espace de rangement maximal, par ex. avec un porte-selle télescopique, des étagères et un filet de porte.



Traveller W3 Big SK

Traveller W4

L'équipement Western

se distingue par les porte-selles professionnels à large surface d'appui, pour un transport idéal en toute sécurité des grandes selles western. Sur tous les modèles Traveller Big SK et W, ils font déjà partie de l'équipement de série.



Eclairage à LED

à mise en marche facile.



Protection anti-pluie

grâce à des gouttières au-dessus des portes de compartiment de sellerie.

Bon pour votre cheval.

La hauteur d'embarquement, le passage large et accueillant, ainsi que les différents systèmes de bat-flancs pour un transport en toute sécurité : Pour nous, c'est la sécurité du cheval qui prime sur tout le reste. Ces solutions détaillées - de série sur tous les vans Böckmann de la gamme Traveller - sont le fruit de 65 ans d'expérience avec nos propres chevaux et ont été systématiquement adaptées au bien-être et au confort des chevaux.

Pour plus de détails sur le **Concept de sécurité Böckmann** et sur la valeur ajoutée, consultez nos pages internet www.boeckmann.com



Passage large et accueillant

grâce aux arêtes de toit étroites, à la bâche encastrée et aux parois intérieures blanches et lumineuses. De nuit, l'éclairage intérieur procure une lumière suffisante à l'intérieur.



Traveller G3

Faible hauteur de chargement

grâce au châssis surbaissé à suspension Comfort avec amortisseurs de roue et suspension souple. Condition préalable aux 100 km/h (valable seulement pour l'Allemagne).

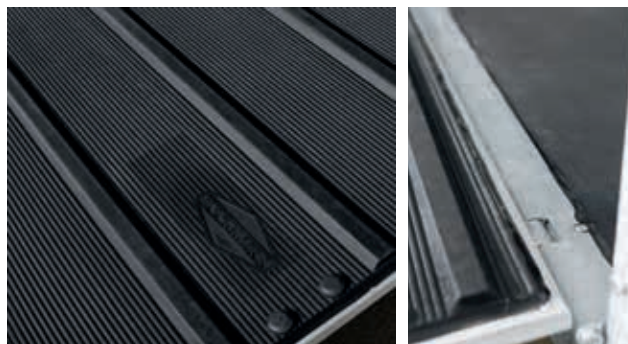

Adhérence optimale et risque de glissement minimal

grâce aux lattes transversales spéciales, aux arrêtoirs latéraux sur le revêtement du pont arrière et à la charnière étroite et fermée du pont arrière.



Ambiance apaisante

avec un éclairage de transport à LED bleue – pouvant commuter facilement du bleu au blanc.



Traveller K4

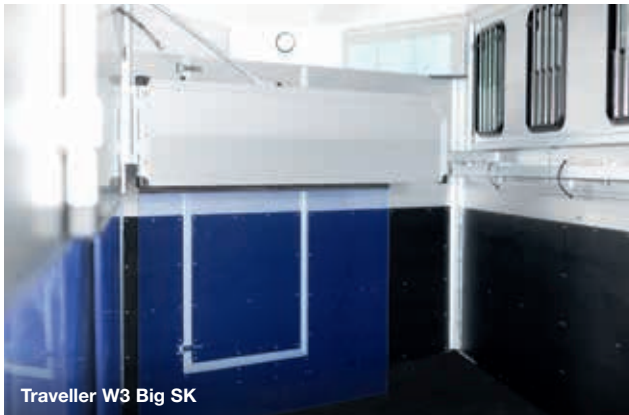

Traveller W3 Big SK



Traveller G2 avec accessoires

Transport en toute sécurité

grâce aux barres de séparation télescopiques (Traveller K) ou aux bat-flaps en aluminium avec bavette PVC (Traveller W et Traveller G). Le pare-bottes sur la paroi latérale gauche offre une protection supplémentaire.



Traveller G3

Hauteur de tête, vaste espace et luminosité

avec l'aménagement spacieux de la gamme Traveller. Les fenêtres coulissantes latérales avec grille intégrée, les grands rayons sans coins ni arêtes et les charnières plates sont garants d'une protection supplémentaire.



Sécurité

assurée par les fermetures à levier coudé manœuvrables sur 180°, pour un risque de blessure réduit de votre cheval.



Pas d'accrochage de la corde

grâce à des poignées de porte noyées.

Bon pour vous.

Outre les besoins des chevaux, nos vans pour chevaux sont également adaptés aux besoins des cavaliers.

Des innovations telles que les châssis, les têtes d'attelage ou la roue jockey automatique, ainsi que la protection anti-collision et antivol, ont fait leurs preuves en usage quotidien. Des détails tels que le porte-cravache, le montoir ou le crochet porte-bridage extra large placé au bon endroit révèlent sans ambiguïté l'importance de l'expérience de terrain.

Pour plus de détails sur les valeurs ajoutées, consultez nos pages internet www.boeckmann.com



Traveller G3

Moyens d'attache

avec de nombreux dispositifs, sur et dans le van (partiellement en option).

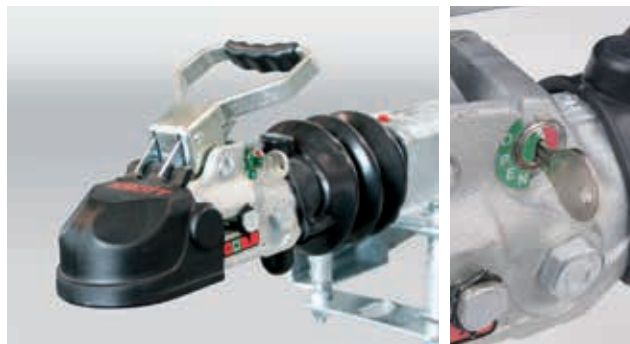

Attelage et dételage en toute sécurité

Avec la tête d'attelage en fonte, verrouillable, munie d'une poignée en caoutchouc facile à manier et Soft-Top (protection anti-collision). Une clé pour toutes les serrures.



Traveller G3

Large espace d'embarquement et de débarquement

grâce aux bat-flancs en aluminium avec bavette PVC (Traveller W et Traveller G) ou les barres de séparation télescopiques (Traveller K).



Utilisation facile

avec la roue jockey automatique pour charges lourdes (de série sur les modèles K4 Big SK, K5, W3 Big SK, W4 et G 3) ou avec la roue jockey automatique.



Traveller G3

Utilisation facile

grâce à l'enroulement facile de la bâche. Dispositif de levage pour une ouverture facile du pont arrière, avec en plus un marchepied stable à 2 niveaux.



Traveller K3 Big SK

Sécurité de conduite accrue

grâce aux pneus larges taille de qualité (jantes aluminium disponibles en option).



Accès sans entrave au coffre

grâce à la poignée de manœuvre confortable de l'attelage et le levier de frein plat – même en configuration de van attelé.



Protection anti-pluie

grâce à des gouttières au-dessus des portes et au-dessus du pont.



Traveller G3

Accès rapide à la sellerie

par une grande porte d'accès (de série sur le Traveller K) et un habitacle plus spacieux.



Traveller K3 Big SK

Facilité de traction

grâce à sa conception aérodynamique et à son centre de gravité bas, pour une économie de carburant.



Bonne visibilité pendant les trajets

grâce aux grilles dans les renforts.

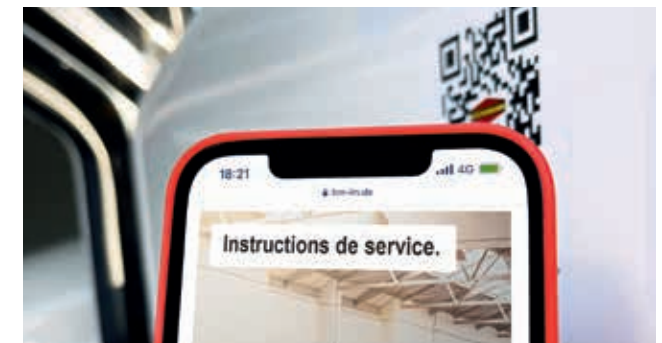

Accès rapide au mode d'emploi

avec le QR code situé sur le van.

Bon pour la stabilité.

La qualité Böckmann jusqu'au moindre détail – en d'autres termes : longévité et une forte valeur de revente. Ce résultat est obtenu grâce à une fabrication extrêmement rigoureuse et à l'utilisation de matériaux de haute qualité. Venez vous aussi constater la stabilité et la sécurité de nos vans pour chevaux.

Pour plus de détails sur les valeurs ajoutées, consultez nos pages internet www.boeckmann.com



Protection efficace contre les dommages
avec les arrêts de porte sur les portes.

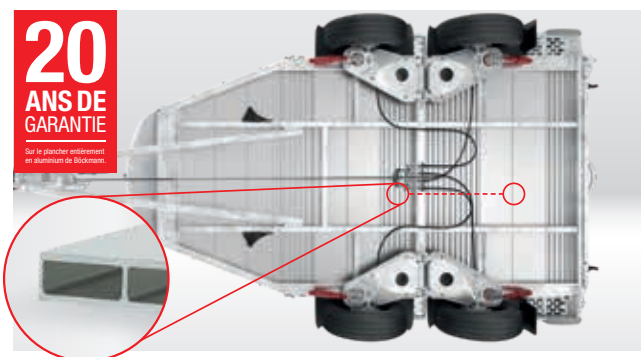

Robuste, imputrescible et conçu pour des charges élevées
grâce au plancher en aluminium massif à profilés fermés sous les pieds des chevaux ainsi qu'à la construction du châssis avec longerons et cadre en acier galvanisé à chaud.



Châssis robuste
par un cadre en une seule pièce en profilé en Z en acier spécial galvanisé à chaud - solidement vissé à la coque.



Résistant
grâce au caoutchouc de plancher (8 mm) entièrement collé et jointé.



Pare-bottes
en matière composite particulièrement résistant aux chocs sur les parois latérales et à l'avant du cheval (pare-bottes de droite en option).



Bat-flanc rigide et matériaux de haute qualité

grâce aux barres de séparation télescopiques (Traveller K) ou aux bat-flancs en aluminium avec bavette PVC (Traveller W et Traveller G).



Pont arrière robuste

grâce à 4 renforts profilés en acier galvanisé à chaud avec dispositif de levage par 2 vérins encastrés.



Profilés aluminium anodisé double nervure

pour une longévité à toute épreuve.



Charge utile suffisante

avec 2400 kg de série pour le Traveller K3, 2700 kg pour les Traveller K3 Big SK, K4, W2 Big SK, W3, G2 et 3500 kg pour les Traveller K4 Big SK, K5, W3 Big SK, W4, G3.

Design de premier plan.

Une esthétique individuelle : Tous les modèles Traveller peuvent être personnalisés à votre goût en choisissant la couleur de la coque de toit. Nous sommes également heureux de réaliser des la couleur du toit et photoréalistes selon vos spécifications. Il vous suffit de contacter votre revendeur Böckmann le plus proche.

Blanc²Gris clair métallisé¹Anthracite métallisé²Gris ardoise³Gris argent³Bleu foncé métallisé²Rouge métallisé²Vert métallisé²Marron métallisé²Gris clair métallisé³Bleu royal³Rouge feu³Magenta³Jaune³Jaune vert³Orange foncé³Frozen berry³

Le Traveller K3
avec toit polyester
en jaune-vert³.



Le Traveller W3 Big SK
avec toit polyester en
bleu foncé métallisé².

¹) Standard ²) sans supplément ³) avec supplément

Par expérience, les encres d'imprimerie ne peuvent pas reproduire la teinte originale de la peinture. Nous vous recommandons donc de vous adresser à votre partenaire Böckmann pour voir les échantillons de couleurs. Des associations de couleurs individuelles, des finitions de peinture spéciales et un lettrage selon vos spécifications sont réalisables. Votre revendeur Böckmann vous conseille volontiers.

De superbes perspectives.

Créez « votre Böckmann » selon vos préférences personnelles. Petits décors - colorés ou unis : Le choix vous appartient. Les décors sont conçus par Jan Künster pour Böckmann, en toute exclusivité. Sur simple demande, nous réalisons également des décors spéciaux et des tailles spéciales selon vos spécifications. Votre revendeur Böckmann vous conseille volontiers.



Petit décors

Exemple de positionnement d'un petit décor avec le motif « Tête de cheval ».

Personnalisation

en habillant votre Traveller selon vos envies (en option). N'hésitez pas à nous contacter.



Le décor est proposé de série en anthracite. Autres couleurs de décor sur demande.



Trot fort et coloré

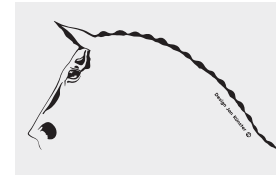

Tête de cheval

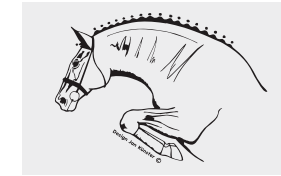

Cheval de saut



Western



Cheval de saut multicolore

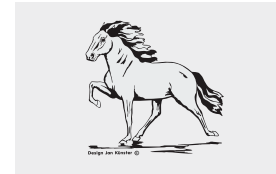

Cheval au trot



Cheval arabe



Cheval Attelage



Piaffe multicolore

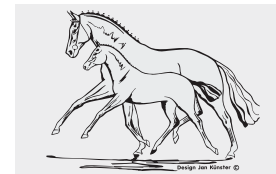

Jument suivée



Dressage



Frison



Galop multicolore

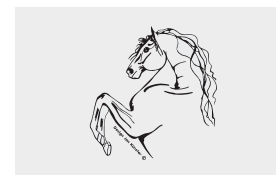

Cheval andalou

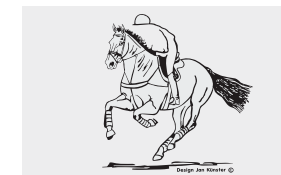

Militaire



Art Line

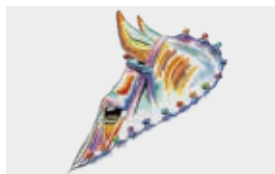

Compétition multicolore



Compétition



Compétition gris échelonné

Les accessoires.

L'équipement standard de la famille Traveller est très complet. Les modèles se distinguent par de nombreux détails et innovations au service du cheval et du cavalier. Les accessoires originaux de Böckmann permettent d'aller encore plus loin :

Adaptez votre Traveller à vos besoins et à ceux de vos chevaux.



Large pont de déchargement extra-long

avec revêtement en caoutchouc et dispositif de levage "amortisseur" (seulement pour Traveller G).



Séparation de tête

par exemple pour le transport de deux étalons, permet de voyager en toute sécurité.



Porte à deux vantaux

à l'arrière avec fermeture à crémone et 2 fenêtres coulissantes au lieu du pont arrière.



Charge additionnelle

à 2700 kg (Traveller K3) ou 3000 kg (Traveller K3 Big SK et Traveller K4) de poids total possible pour une charge utile suffisante.



Hayon relevable

latéral avec amortisseur et fenêtre coulissante, et marche-pied.



Jantes aluminium

pour la touche visuelle.



Store rétractable

pour se protéger du soleil.



Rangement au plafond astucieux

pour plus de rangement avec un écart supérieur par rapport au toit (1), une protection des bords (2) et un dispositif anti-chute (3).



Lumière intérieure complémentaire

pour un meilleur éclairage à l'arrière.



Vidéosurveillance

du compartiment chevaux et caméra de recul supplémentaire pour tout avoir sous les yeux.



Protection multiple

grâce à l'attelage antilouvoiement [1] (jusqu'à 2,7 t de poids total, non verrouillable), à la housse de protection résistante aux intempéries [2] et à la roue de secours avec support de roue de secours et housse [3].

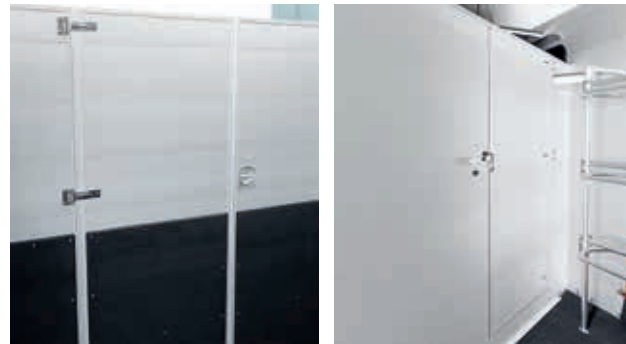

Porte dans la cloison vers la sellerie

(uniquement pour Traveller W et G) pour un accès plus rapide. Pour les modèles Traveller K Big SK, un portillon est disponible en option.



Rail aéro et chaînes d'attache

pour un transport en toute sécurité.

Autres options

- Béquilles arrière
- Anneaux d'attache supplémentaires
- Spot d'éclairage extérieur à gauche (avant ou arrière)
- Aérateur de toit supplémentaire dans le toit polyester
- Troisième feu de stop dans le toit polyester
- Roue jockey automatique pour charges lourdes (de série sur les modèles K4 Big SK, K5, W3 Big SK, W4 et G 3)
- Fenêtre coulissante supplémentaire
- 2 prises de courant 230V dans l'espace de sellerie avec FI
- Groupe électrogène (générateur 230 V, 1850 watt)
- Pare-bottes (en plastique) à droite sur la paroi latérale (à gauche de série)
- Eclairage ambiant pour la marche arrière
- Tapis caoutchouc supplémentaire
- Système de clôture RoFlex

Service de premier ordre.

En qualité de client Böckmann, vous bénéficiez d'une assistance personnelle avec de nombreuses offres de service directement sur place. Notre réseau dense de partenaires Böckmann compétents et expérimentés est à votre disposition dans le monde entier. Vous y bénéficierez d'excellents conseils sur les remorques et du service de premier ordre dont vous avez besoin. Nous avons rassemblé d'autres informations, conseils et astuces pour vous dans notre portail de service en ligne :



Commande de pièces d'origine

Une garantie de précision d'ajustement, de fiabilité, de durabilité dans l'utilisation quotidienne et une valeur de revente supérieure. N'hésitez pas à vous rapprocher du revendeur Böckmann de votre région pour commander vos pièces d'origine.

www.boeckmann.com/fr/accessoires/pièces-détachées



Assistance réparation

Des employés spécialisés se chargent de toutes les réparations et de l'installation de pièces d'origine en cas de panne. Sur demande, dans le cadre de la prochaine révision générale.

www.boeckmann.com/fr/services



Magazine Böckmann

Retrouvez toutes les informations importantes, les dates des salons et des conseils utiles sur les remorques dans notre magazine Böckmann.

Prenez le temps de lire :

www.boeckmann.com/fr/magazine



FAQs Böckmann

Pour les questions fréquemment posées autour du thème du transport, des camions et des remorques. Nous vous apportons des réponses afin que vous soyez parfaitement opérationnel pour votre mission de transport.

www.boeckmann.com/fr/services/faqs



Revendeur Böckmann

Trouvez immédiatement votre revendeur spécialisé Böckmann, en Allemagne et à l'étranger. A cet effet, utilisez notre recherche de concessionnaires spécialisés sur :

www.boeckmann.com/fr/trouvez-un-concessionnaire

Les options de financement Böckmann.

Contactez votre
revendeur !

Vous souhaitez financer un nouveau Traveller ou l'acheter en leasing ? Il vous suffit de contacter votre revendeur local et de lui demander des conseils personnalisés sur les diverses possibilités. Votre revendeur Böckmann se fera un plaisir de vous aider.



Les vans illustrées sont en partie équipées de diverses options spéciales.

Bougez avec Böckmann. En première classe et ensemble.

La marque Böckmann est synonyme de progrès, de qualité et de fiabilité depuis 1956. Nos offres de services et de produits sont conçues pour susciter chaque fois l'enthousiasme et apporter une réelle valeur ajoutée. « Seuls ceux qui mettent du cœur à l'ouvrage connaîtront le succès à long terme ». Telle était la devise de nos fondateurs. Une conviction qui reste vivace et active encore aujourd'hui - quotidiennement. Bienvenue dans l'univers de Böckmann.



Vans Böckmann

Une success story depuis 1956 : C'est en utilisant les remorques pour nos propres chevaux que nous avons pu améliorer les produits au fil des ans. Une démarche qui nous a permis de devenir leader sur le marché international des vans pour chevaux.



Les chevaux Böckmann

Tout pour l'univers du cheval. Tout à portée de main. Tout se passe à Hamstrup ! De l'hébergement adapté à la race, avec des soins individuels, au poulinage et à l'accomplissement de la préparation au dressage et au saut d'obstacles par Gilbert Böckmann et son équipe.



Camions Böckmann

Grâce à l'expérience acquise au cours de plus de 65 ans de sport équestre, nous développons des camions pour chevaux qui ne laissent rien au hasard. Qu'il s'agisse de l'espace de vie et de couchage ou du compartiment des chevaux, nous concevons et fabriquons chaque détail individuellement à Lastrup. Et bien entendu de façon artisanale. Faites-vous conseiller directement auprès du Truck Center.



Boutique Böckmann

Pièces de rechange et accessoires, collection et produits promotionnels en qualité originale Böckmann directement du fabricant. Il suffit de scanner le code QR pour découvrir l'ensemble de la gamme dans la boutique en ligne.





En savoir plus sur Böckmann :

f facebook.com/anhangensterklasse





▶ boeckmann.com/youtube

© instagram.com/boeckmann.horses





Caractéristiques techniques





Pour les petits chevaux jusqu'à 145 cm au garrot environ

	Traveller K3	2400 kg/2700 kg*	2490 mm	2550 mm	4615 mm	2100 mm	2000 mm	3170 mm	1225 kg/1525 kg*	1175 kg	 (3 chevaux max.)
	Traveller K3 Big SK	2700 kg/3000 kg*	2490 mm	2550 mm	5015 mm	2100 mm	2000 mm	3570 mm	1480 kg/1780 kg*	1220 kg	 (3 chevaux max.)
	Traveller K4	2700 kg/3000 kg*	2490 mm	2550 mm	5015 mm	2100 mm	2000 mm	3570 mm	1480 kg/1780 kg*	1220 kg	 (4 chevaux max.)
	Traveller K4 Big SK	3500 kg	2510 mm	2540 mm	5705 mm	2100 mm	2000 mm	4580 mm	1880 kg	1620 kg	 (4 chevaux max.)
	Traveller K5	3500 kg	2510 mm	2540 mm	5705 mm	2100 mm	2000 mm	4580 mm	1880 kg	1620 kg	 (5 chevaux max.)

Pour les chevaux moyens jusqu'à 155 cm au garrot environ

	Traveller W2 Big SK	2700 kg	2790 mm	2550 mm	5015 mm	2400 mm	2000 mm	3570 mm	1405 kg	1295 kg	 (2 chevaux max.)
	Traveller W3	2700 kg	2790 mm	2550 mm	5015 mm	2400 mm	2000 mm	3570 mm	1405 kg	1295 kg	 (3 chevaux max.)
	Traveller W3 Big SK	3500 kg	2810 mm	2540 mm	5705 mm	2400 mm	2000 mm	4580 mm	1880 kg	1620 kg	 (3 chevaux max.)
	Traveller W4	3500 kg	2810 mm	2540 mm	5705 mm	2400 mm	2000 mm	4580 mm	1880 kg	1620 kg	 (4 chevaux max.)

Pour les grands chevaux jusqu'à 165 cm au garrot environ

	Traveller G2	2700 kg	2790 mm	2550 mm	5015 mm	2400 mm	2000 mm	3570 mm	1405 kg	1295 kg	 (2 chevaux max.)
	Traveller G3	3500 kg	2810 mm	2540 mm	5705 mm	2400 mm	2000 mm	4580 mm	1830 kg	1670 kg	 (3 chevaux max.)

Sous réserves de modifications dans la conception et dans l'équipement. Les poids et mesures sont approximatifs, ils peuvent varier en fonction des équipements supplémentaires. Les illustrations sont en partie divergentes de l'équipement de série. *Options

Votre revendeur Böckmann à votre service :

Böckmann Fahrzeugwerke GmbH 49688 Lastrup

Téléphone +49 (0) 4472 895-0

info@boeckmann.com www.boeckmann.com

f facebook.com/anhangensterklasse  boeckmann.com/youtube

@ instagram.com/boeckmann.horses



REMRQUES DE PREMIÈRE CLASSE