



La famille Champion

La grande classe en action. En toute sécurité.

www.boeckmann.com



REMORQUES DE PREMIÈRE CLASSE



La grande classe.

Cela fait plus de 65 ans que nous concevons des vans pour chevaux, parfaitement adaptés aux besoins du cheval et du cavalier, conformes aux normes de qualité les plus strictes et qui se sont révélés fiables en pratique quotidienne. Exactement comme la famille Champion. Une qualité à toute épreuve, des matériaux robustes et la garantie de sécurité Böckmann font toute la différence. Qu'il s'agisse du châssis, des parois latérales ou de la sellerie : Chaque modèle Champion est parfaitement adapté à une utilisation au quotidien. Pour en savoir plus sur la toute dernière génération de cette famille qui a fait ses preuves, consultez le catalogue, nous espérons que vous l'apprécierez.

Klaus Böckmann

Sommaire

L'entreprise familiale	4
La famille Champion	6
Champion Uno C	8
Champion C et R	10
Big Champion SKA et E	12
Équipement de série	14
Concepts d'espace	18
Modèles	20
Selleries	22
Valeurs ajoutées	26
Couleurs et décors	36
Accessoires	38
Service	40
L'univers de Böckmann	42



De l'idée au produit : Un savoir-faire artisanal, allié au plaisir du travail, voilà les bases posées par Anton Böckmann.



Souvenirs inoubliables : les quatre frères Böckmann sur leur premier poney Shetland « Raudi ».



Expérience de terrain primordiale : Klaus Böckmann en compagnie de ses propres chevaux.



Un entraînement efficace, pour plus de succès : Gilbert Böckmann à l'écurie Böckmann Pferde GmbH.



Les successeurs dans l'entreprise sont déjà identifiés : Stella Böckmann et Justus Böckmann.



Une grande famille : De la petite forge au groupe Böckmann – plus de 500 employés en 2023.



Böckmann Fahrzeugwerke GmbH est installée en Allemagne, à Lastrup, Basse-Saxe.

Böckmann. L'entreprise familiale.

Le développement de l'entreprise, qui est passée d'une petite forge de village à un leader du marché international, a été marqué avant tout par cette devise : « Seuls ceux qui mettent du cœur à l'ouvrage connaîtront le succès à long terme ». Une conviction transmise par Brigitte et Anton Böckmann à la famille depuis la création de l'entreprise en 1956, et toujours d'actualité. Stella Böckmann et Justus Böckmann, la troisième génération, dirigent désormais l'entreprise de solutions de transport qui se distingue par une qualité de premier ordre, un design hors du commun et une fiabilité absolue.

Un autre élément décisif du succès de Böckmann est également un sujet auquel la famille accorde une attention particulière : la passion pour le sport équestre. Les activités quotidiennes avec ses propres chevaux sont à la fois un stimulant et une expérience de terrain pour la mise au point de ces véhicules. Une fois une idée approuvée en écurie, elle peut passer en production. C'est ainsi que sont créés, depuis plus de 65 ans, des vans pour chevaux à forte valeur ajoutée.



Les fondateurs : Anton († 2010) et Brigitte Böckmann († 2011).

La famille Champion.

De conception robuste, en aluminium anodisé, la famille Champion est pratique et fait preuve d'une grande longévité. Forte de son expérience de terrain, l'entreprise a développé ces vans pour un usage au quotidien. Les points forts de série, tels que le système de barres de sécurité (MSS), le plancher massif tout aluminium haute qualité ou les concepts de sellerie, répondent aux exigences élevées du cheval et du cavalier. A ce titre, le design incomparable de Böckmann séduit sur toute la ligne.

Faites-vous une idée des nombreuses valeurs ajoutées, la garantie de sécurité Böckmann et les points forts de l'équipement et découvrez le modèle Champion qui vous convient le mieux.



La famille Champion, de gauche à droite : Champion Uno C, Champion C, Champion R et Big Champion SKA.

Champion Uno C.

De ses dimensions à son équipement de série, le Champion Uno C est conçu spécialement pour le transport d'un cheval ou d'une jument avec son poulain. Les parois latérales robustes en aluminium, la barre de sécurité sur toute la largeur et le pont arrière de 1300 mm de large avec des lattes transversales et des arrêteurs latéraux ne sont que quelques-unes des valeurs ajoutées convaincantes dans la pratique. La sellerie disponible en option permet en outre un agencement judicieux de l'habitacle, pour un rangement optimal de l'équipement.



Idéal pour le transport d'un cheval ou d'une jument avec son poulain

Grâce au volume plus spacieux en option, l'accès rapide au compartiment chevaux et la sellerie disponible en option avec un équipement de série complet. Plus au sujet des selleries en page 22.



Champion Uno C

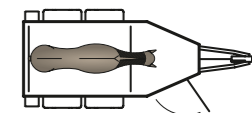

Champion C et R.

Dotés d'une structure particulièrement robuste en aluminium anodisé, de solutions pratiques dans les moindres détails et d'un équipement complet, les Champion C et Champion R répondent aux exigences les plus élevées. Des valeurs ajoutées telles que le plancher massif de qualité, tout aluminium, le système de barres de sécurité (MSS), les pare-bottes ou le châssis surbaissé à suspension Confort « CFFplus » font de ces vans pour chevaux des véhicules parfaits en pratique quotidienne. Par rapport au Champion C avec une paroi avant droite, le Champion R dispose d'un nez polyester qui agrandit encore la partie avant. La sellerie de série est parfaitement adaptée et offre un grand espace de rangement pour le matériel d'équitation et l'équipement. Pour le Champion C, la sellerie est disponible en option.



Champion C



Champion R

Parfait pour un usage au quotidien

Grâce à la coque robuste, composée de parois latérales en aluminium anodisé de 1500 mm de haut, à l'accès confortable au compartiment chevaux et à la sellerie de série et ses nombreux équipements sur la Champion R. Plus au sujet des selleries en page 23.



Champion Western R

Champion C

Les modèles Champion C sont disponibles en versions complémentaires Porte-calèche, Western, Pony et Islandais (Isy). Le modèle Champion R est lui aussi disponible en version Western (voir en page 20).



Champion porte-calèche C

Champion Western C

Champion Pony 165 C

Champion Isy 165 C

Champion Western R

Champion C

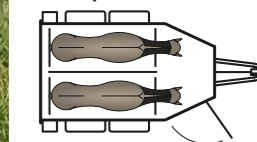

Champion R

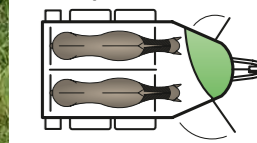

NOUVEAU

Big Champion SKA & E.

Que ce soit dans l'espace pour les chevaux, dans la sellerie, dans son utilisation quotidienne :

Le nouveau Big Champion offre volume et confort, sans compromis sur la sécurité. Toujours plus de place en hauteur et en longueur à l'intérieur, plus d'espace devant les chevaux et dans la sellerie, des parois latérales très hautes (1700 mm) et des portes à hauteur d'homme, voilà une génération de vans encore plus pratique que les précédentes. Les deux modèles SKA (dotés d'une porte d'accès à hauteur d'homme et d'une sellerie accessible de l'intérieur et de l'extérieur) et E (avec ses 2 portes d'accès à hauteur d'homme et sa sellerie accessible de l'intérieur) offrent des plus-values exclusives lors de son utilisation et un équipement de série complet.



Big Champion SKA



Big Champion E

Vaste espace pour le cheval et le cavalier

grâce aux nouveaux agencements des modèles E (avec 2 portes d'accès à hauteur d'homme et une sellerie accessible de l'intérieur) ou SKA (avec une porte d'accès à hauteur d'homme et une sellerie accessible de l'intérieur et de l'extérieur). Plus au sujet des selleries en page 24.



Big Champion SKA

Big Champion E

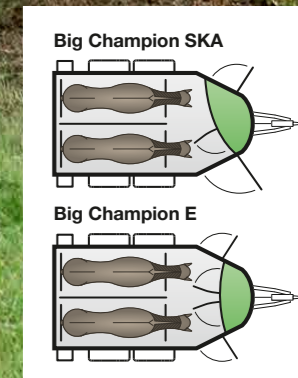

Plein phare sur l'équipement standard.

Les équipements exclusifs, tels que le confort de conduite exceptionnel grâce au châssis World-Class « WCFplus » conforme aux normes automobiles, les grandes selleries dotées d'un équipement complet ou les très hautes parois latérales sont de série et garantissent le confort et la sécurité pendant les trajets.



Pour l'ensemble de l'équipement de série des différents modèles et plus de détails, consultez nos pages : www.boeckmann.com



Espace généreux et confort

grâce aux selleries facilement accessibles, dotées de détails ingénieurs et de nombreux accessoires (en option sur le Champion C, Champion Uno C). Plus au sujet des selleries à partir de la page 22.



Champion Uno C

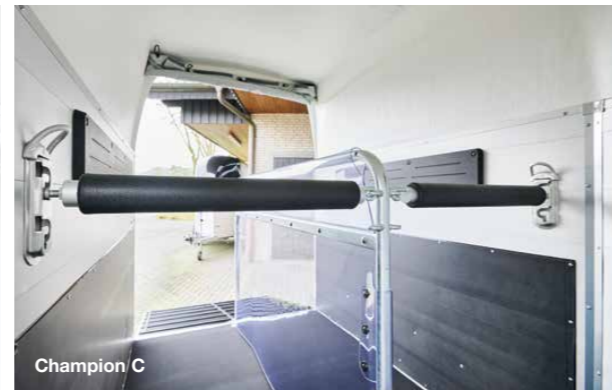

Champion C



Champion R



Big Champion E

Transport en toute sécurité

assurée par le système éprouvés de bat-flanc Böckmann et le système des barres de sécurité réglable (MSS) jusqu'à 10 cm en hauteur avec anneaux d'arrimage (variante chaînette sur le Champion Uno C, réglable en hauteur et en longueur). Les rembourrages supplémentaires des barres, ainsi que le capitonnage et les pare-bottes sur les parois latérales assurent une protection supplémentaire.



MSS

Déblocage rapide en cas d'urgence

grâce au système novateur anti-panique des barres de sécurité Multi Safe (MSS) à l'avant et à l'arrière (variante à chaînette sur le Champion Uno C, réglable en hauteur et en longueur). La clé démonte-roue fait partie de l'équipement de série.

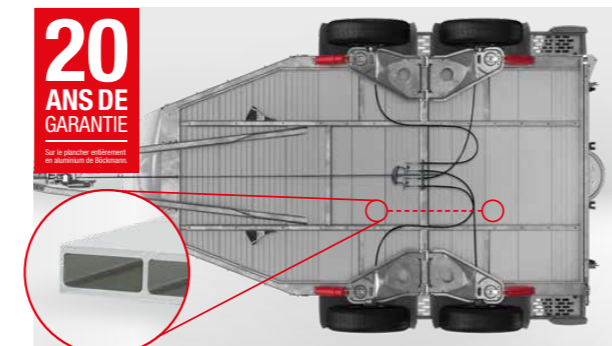

20 ANS DE GARANTIE
Sur le plancher entièrement en aluminium de Böckmann

Robuste et imputrescible

grâce au plancher en aluminium massif de qualité à profilés fermés, renforcé sous les pieds des chevaux.



Big Champion E



Champion C

Plus d'espace d'embarquement et de débarquement

grâce à la grande largeur, à l'intérieur lumineux et accueillant et au système de bat-flanc bien conçu.

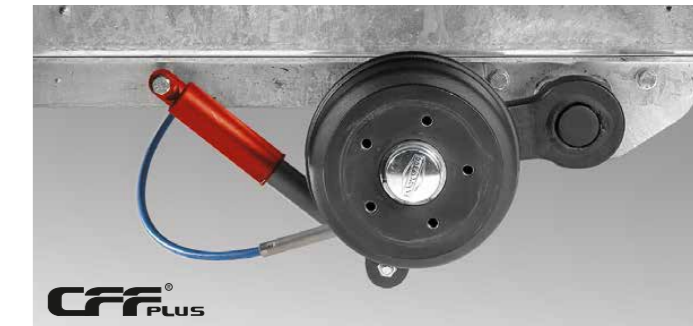

CFF PLUS

Tenue de route optimale

grâce au châssis surbaissé à suspension confort « CFFplus », avec amortisseurs de roue, suspension souple et condition préalable aux 100 km/h (valable pour l'Allemagne). Sauf pour Big Champion.

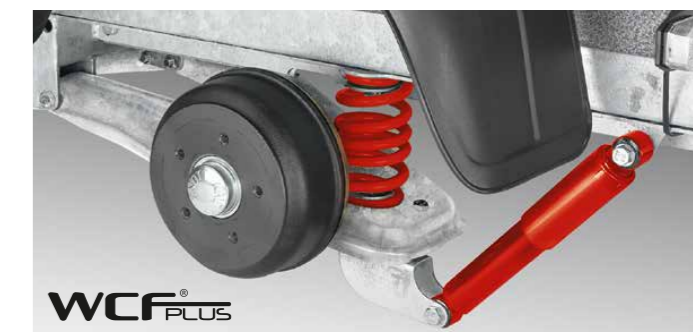

WCF PLUS

Confort de conduite

grâce au châssis World-Class, conforme à la norme automobile, avec des amortisseurs hydrauliques et condition préalable aux 100 km/h (valable pour l'Allemagne). De série sur le Big Champion.



Utilisation facile

avec la roue jockey automatique, très longue avec manivelle manuelle. Maniement facile même par temps froid.

Équipement de série additionnel.

L'équipement de série des modèles Champion est déjà une prouesse en soit, avec ses nombreux détails et innovations dont profitent quotidiennement chevaux et cavaliers.



Voyage confortable

avec les rembourrages supplémentaires des barres, ainsi que les capitonnages et les pare-bottes sur les parois latérales.



Attelage et dételage en toute sécurité

Avec l'attelage en fonte, verrouillable, munie d'une poignée en caoutchouc facile à manier et Soft-Top (protection anti-collision).



Large éventail d'applications

avec la combinaison pont arrière/porte à 1 battant (de série sur le Big Champion).



Bonne aération, luminosité et protection contre le soleil

grâce aux vitres latérales ouvrantes. Teintées et anti-éblouissantes, avec grille de sécurité.



Ambiance apaisante

avec un éclairage de transport à LED bleue – pouvant commuter facilement du bleu au blanc.



Alimentation facile d'accès

grâce aux 2 mangeoires fixes et sécurisantes parfaitement adaptées pour les chevaux. Rangement pratique dans la sellerie (de série sur le Big Champion).



Profilé double en aluminium

Avec parois latérales particulièrement hautes, de 1500 mm ou 1700 mm, sur les modèles Big Champion, gages de sécurité et longévité.



Bâche automatique

avec moustiquaire intégrée à enrouleur automatique.

Pour l'ensemble de l'équipement de série des différents modèles et plus de détails, consultez nos pages : www.boeckmann.com



Vue d'ensemble.



Champion Uno C

Espace pour chevaux confortable avec pare-bottes et rembourrage latéral pour un cheval ou une jument et son poulain. Grande porte d'accès au compartiment chevaux et en option, sellerie accessible de l'extérieur.

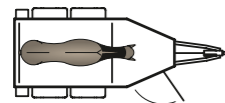

Champion C

Espace pour chevaux confortable avec pare-bottes et rembourrage latéral et système de barres de sécurité pour deux chevaux. Grande porte d'accès au compartiment chevaux et en option, sellerie accessible de l'extérieur.

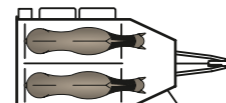

Champion R

Coque aérodynamique avec nez polyester, intégrant une sellerie de série. Espace pour chevaux confortable avec pare-bottes et rembourrage latéral et système de barres de sécurité pour deux chevaux.

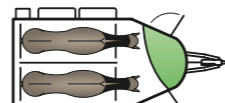

Big Champion SKA

Habitacle spacieux pour les chevaux avec pare-bottes, rembourrage latéral, système de barres de sécurité, bat-flanc Böckmann, zone spacieuse devant les chevaux, porte d'accès à hauteur d'homme et sellerie accessible de l'intérieur et de l'extérieur.

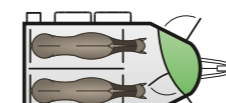

Big Champion E

Habitacle spacieux pour les chevaux avec pare-bottes, rembourrage latéral, système de barres de sécurité, bat-flanc Böckmann, encore plus d'espace devant les chevaux, deux grandes portes d'accès à hauteur d'homme et sellerie accessible de l'intérieur des deux côtés.

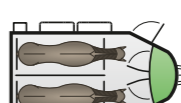

Pour l'ensemble de l'équipement de série des différents modèles et plus de détails, consultez nos pages : www.boeckmann.com



Les modèles.

Porte-calèche



Champion
Porte-calèche C*



Nombreux rangements pour les équipements de calèche

dans la sellerie dotée de porte-selles extensibles, d'une pelle en plastique, d'un balai télescopique, d'un miroir, d'un filet de porte et d'un éclairage intérieur (en option).



Chargement facile de la calèche

avec le support de la calèche* en tôle d'aluminium fermée et ondulée et les rails d'accès, en option avec tube pour ranger le fouet.

Western



Champion
Western R



Nombreux rangements pour le matériel d'équitation

dans la sellerie, avec grands porte-selles pour selles western ; de série avec pelle en plastique, balai télescopique, miroir, filet de porte, porte-tapis de selle et éclairage intérieur.



Transport confortable

avec le bat-flanc aux dimensions optimisées, pour les chevaux de taille moyenne (hauteur au garrot env. 155 cm).

Pony



Champion
Pony 165 C



Idéal pour les petits chevaux

avec une hauteur intérieure de 2120 mm ; 2 mangeoires (accessoire, inclus avec la sellerie en option) permettent aux chevaux d'accéder facilement au fourrage pendant le trajet.



Transport confortable

avec le bat-flanc aux dimensions optimisées, pour les petits chevaux tels que les poneys (hauteur au garrot env. 145 cm).

Islandais



Champion
Isy 165 C



Nombreux rangements pour le matériel d'équitation

dans la sellerie dotée de porte-selles extensibles, d'une pelle en plastique, d'un balai télescopique, d'un miroir, d'un filet de porte, d'un porte-tapis de selle et d'un éclairage intérieur (en option).



Transport confortable

avec le bat-flanc aux dimensions optimisées, pour les chevaux islandais (hauteur au garrot env. 145 cm) ; le matériel de clôtures peut se ranger dans le rangement latéral.

La sellerie. Champion Uno C.

La sellerie du Champion Uno C est disponible en option. Le design ingénieux offre un agencement parfait pour un maximum de place et de confort.



Accès facile de l'extérieur
par la grande porte de la sellerie. Fermeture optimale par dispositif de verrouillage à 3 points et joint en caoutchouc.



Surface de rangement pratique
avec nettoyage facile grâce à une évacuation d'eau. Forme spéciale avec des rebords à large diamètre évitant la prise en bouche et donc les morsures des chevaux.



Sellerie du Champion Uno C
accessibles de l'extérieur, avec un porte-selle extensible, rembourré et réglable en hauteur, des crochets porte-bridés positionnés de façon optimale, des porte-cravaches, une pelle en plastique, un balai télescopique, un miroir et un filet de porte à l'intérieur de la porte, ainsi qu'un tabouret pliant, avec sécurité et éclairage LED.

Les selleries. Champion C et R.

Tandis que le Champion C à paroi avant droite peut être équipé d'une sellerie en option, le Champion R dispose de série d'une sellerie accessible de l'extérieur, offrant un vaste espace de rangement supplémentaire grâce au nez polyester volumineux.



Grande surface de rangement à l'intérieur du van
avec creux intégré.



Accès facile de l'extérieur
par la grande porte sellerie. Fermeture optimale par dispositif de verrouillage à 3 points et joint en caoutchouc.



Sellerie du Champion R
avec compartiment de rangement et équipement de série complet : porte-selle extensible, balai télescopique, pelle en plastique, filet de porte, miroir, porte-cravache, grands crochets porte-bridés et éclairage LED.

Les selleries. Big Champion SKA et E.

Les 2 concepts de selleries proposés permettent un aménagement judicieux de l'habitacle, pour gagner en espace de rangement du matériel. Les grandes portes facilitent l'accès à l'équipement et l'utilisation au quotidien. Découvrez la riche dotation de l'équipement standard pour déterminer quelle est votre solution de transport optimale : SKA ou E.

Surface de rangement, nettoyage optimisé

grâce à une évacuation d'eau. Forme spéciale avec des rebords à large diamètre évitant la prise en bouche et donc les morsures des chevaux.



Accès facile de l'intérieur et de l'extérieur

avec les grandes portes de sellerie, les portes intérieures pratiques et les gouttières. Fermeture optimale par verrou de porte à 3 points et joint en caoutchouc.



Sellerie de type western (accessoire)

avec grands porte-selles pour les selles western ; de série avec pelle en plastique, balai télescopique, miroir, filet de porte, porte-tapis de selle et éclairage à LED (Big Champion SKA).

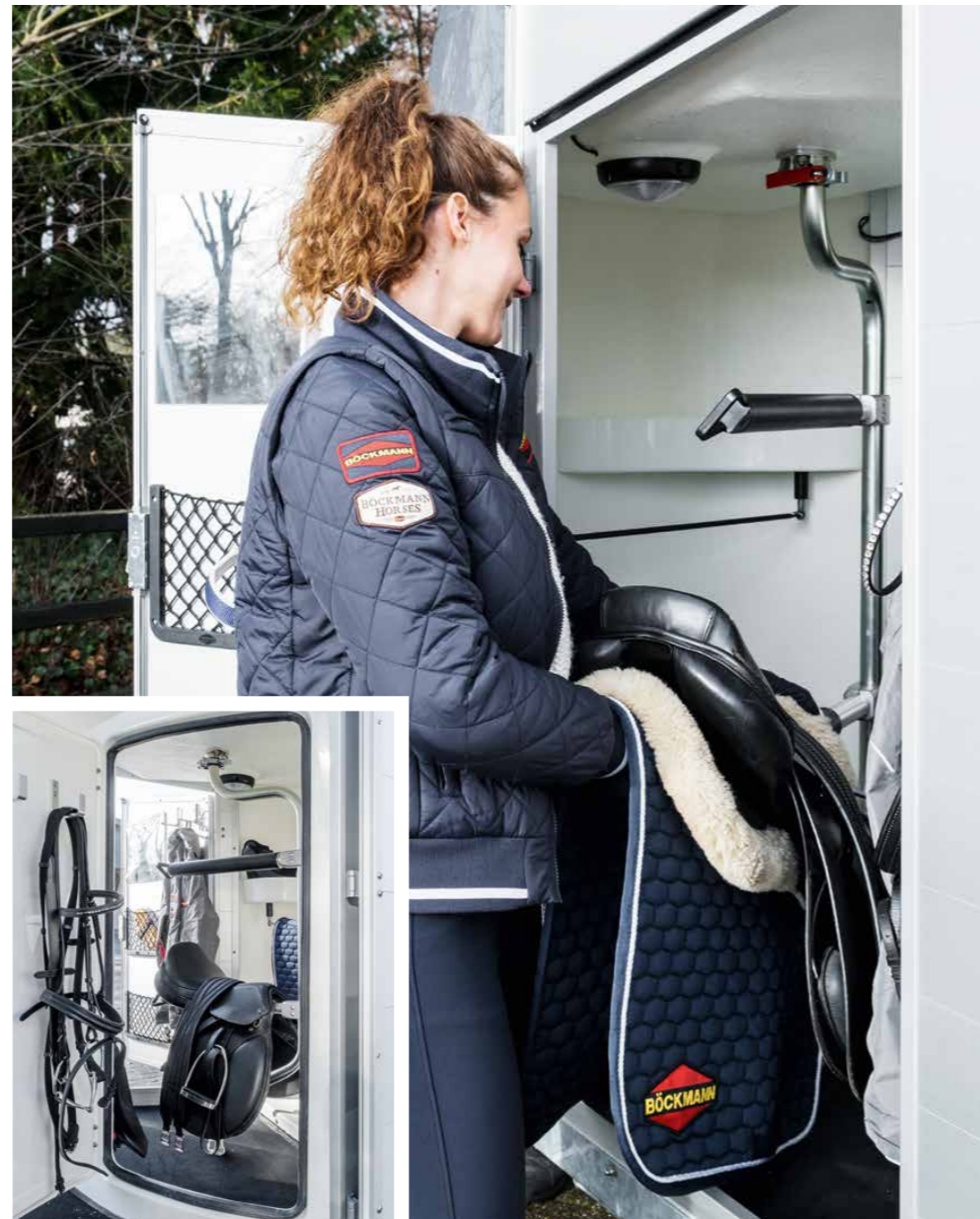

Sellerie Big Champion SKA

accessibles de l'intérieur et de l'extérieur, avec des possibilités de rangement pratiques, notamment 2 étagères. Outre le porte-selle réglable horizontalement et verticalement ainsi que le porte-selle extensible, un balai télescopique, une pelle en plastique, un filet de porte, un miroir, un porte-cravache, des mangeoires, de grands crochets porte-bride, un porte-tapis de selle, un éclairage LED et un tabouret pliant avec dispositif de sécurité font partie de l'équipement standard.



Sellerie Big Champion E

avec 2 grandes portes, accessible facilement de l'intérieur et par les deux portes extérieures à hauteur d'homme. Possibilités de rangement pratiques avec deux étagères. Outre les porte-selles réglables horizontalement et verticalement ainsi que le porte-selle extensible, un balai télescopique, une pelle en plastique, un filet de porte, un miroir, un porte-cravache, des mangeoires, de grands crochets porte-bride, un porte-tapis de selle, un éclairage LED et un tabouret pliant avec dispositif de sécurité font partie de l'équipement standard. Fermeture optimale par verrou de porte en 3 points et joint en caoutchouc.

Bon pour votre cheval.

La hauteur de chargement, l'intérieur lumineux avec un large espace pour la tête, le Multi Safe System (MSS) ou l'absence absolue de coins et d'arêtes vives : Pour nous, c'est la sécurité du cheval qui prime sur tout le reste. Ces solutions détaillées – de série sur tous les vans Böckmann – sont le fruit de 65 ans d'expérience avec nos propres chevaux et ont été systématiquement adaptées au bien-être et au confort des chevaux.

Pour plus de détails sur le **Concept de sécurité Böckmann** et sur la valeur ajoutée, consultez nos pages internet www.boeckmann.com



Passage large et accueillant

grâce aux arêtes de toit étroites, à la bâche encastrée et aux parois intérieures lumineuses. De nuit, l'éclairage intérieur procure une lumière suffisante à l'intérieur.



Faible hauteur de chargement

grâce au châssis surbaissé à suspension confort avec amortisseurs de roue et suspension souple ou grâce au châssis World-Class surbaissé avec suspension à roues indépendantes galvanisée à chaud, suspension à ressorts hélicoïdaux et amortisseurs de roues (ces derniers de série sur le Big Champion).



Adhérence optimale et risque de glissement minimal

grâce aux lattes transversales spéciales, aux arrêtoirs latéraux sur le revêtement du pont arrière et à la charnière étroite et fermée du pont arrière.



Positionnement étendu

par la partie basse du bat-flanc en PVC à 600 mm du sol – pour une conduite confortable (sauf Champion Uno).



Champion Uno C

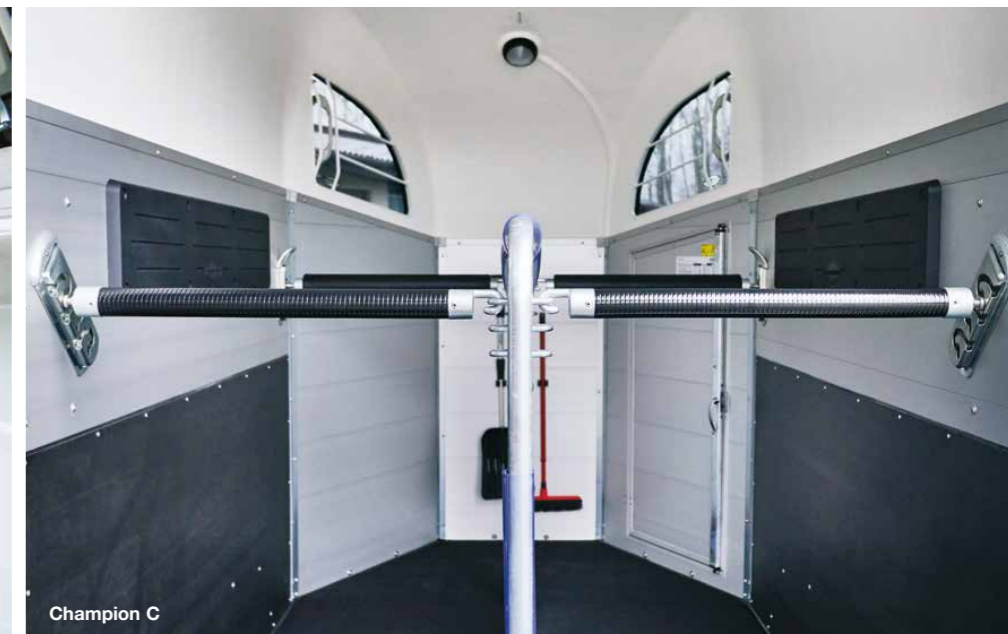

Champion C

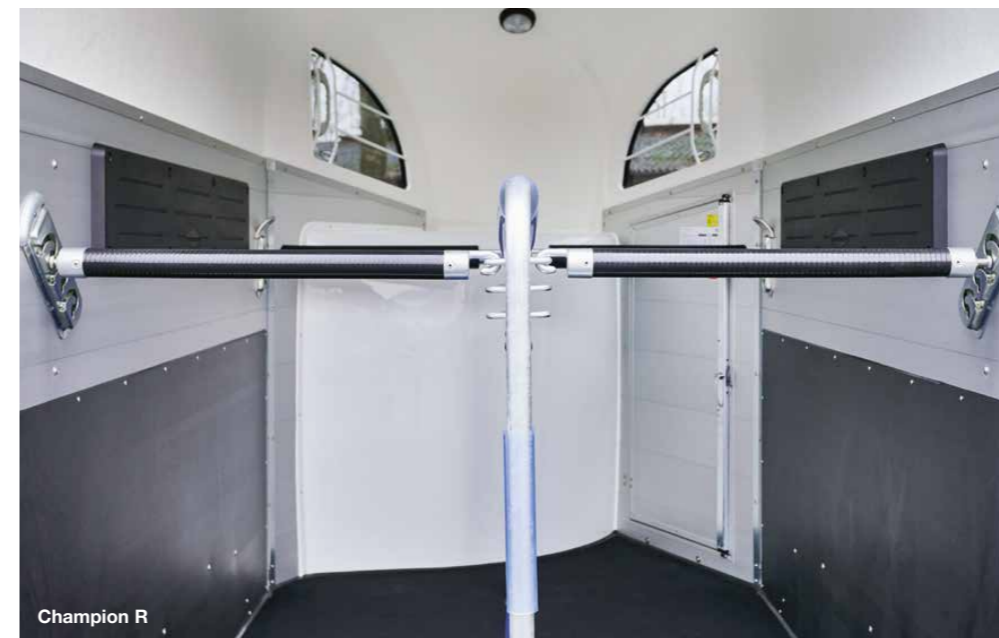

Champion R



Big Champion E

Transport en toute sécurité

assurée par les systèmes éprouvés de bat-flancs Böckmann et le système des barres de sécurité réglable (MSS) jusqu'à 10 cm en hauteur avec anneaux d'arrimage (variante chaînette sur le Champion Uno C). Les rembourrages supplémentaires des barres, ainsi que le capitonnage et les pare-bottes sur les parois latérales assurent une protection supplémentaire.



Pas de risque de sabots coincés et bonne visibilité depuis le véhicule
grâce aux grilles dans les renforts.



Confort et stabilité assurés
par le plancher revêtu d'un caoutchouc avec structure textile anti-dérapante (surtapis en option).

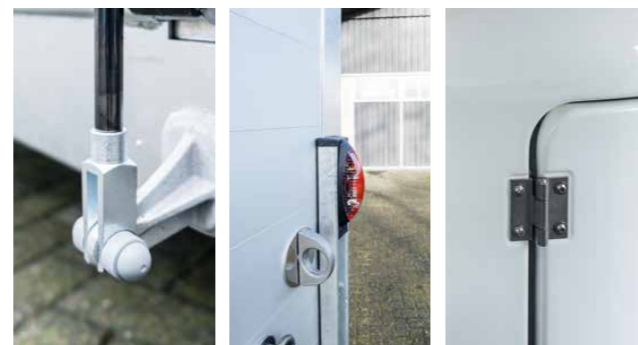

Absence absolue de coins et d'arêtes
avec des charnières arrondies et des caches en plastique au niveau des montants profilés en acier et aux extrémités des renforts arrière.



Espace suffisant pour la queue
grâce au large écart entre la barre de sécurité et le pont arrière.



Alimentation facile d'accès
grâce aux 2 mangeoires sécurisées avec support (de série sur le Big Champion).



Foin facilement accessible
notamment avec le filet à foin installé sur des crochets et contre-appuis montés de manière optimale. La forme de la sellerie, avec des rebords à large diamètre évite la prise en bouche et donc les morsures des chevaux.



Hauteur de tête, vaste espace et luminosité
avec l'aménagement spacieux de la gamme Champion. Les fenêtres ouvrantes teintées avec grille intégrée, les grands rayons sans coins ni arêtes et les charnières plates sont garants d'une protection supplémentaire.



Débloqué rapide en cas d'urgence
grâce au système anti-panique des barres de sécurité Multi Safe (MSS) éprouvé à l'avant et à l'arrière. La clé démonte-roue fait partie de l'équipement de série. Sur le Champion Uno : Système des barres de sécurité rembourré avec chaînettes (réglables en hauteur et en longueur).



Ambiance apaisante
avec un éclairage de transport à LED bleue – pouvant commuter facilement du bleu au blanc.



Sécurité
grâce aux fermetures à levier coudé manœuvrables sur 180°, pour un risque de blessure réduit de votre cheval.



Pas d'accrochage de la corde
grâce à des poignées de porte noyées.



Bâche automatique
avec moustiquaire intégrée à enrouleur automatique.



Bonne aération, luminosité et protection contre le soleil
grâce aux vitres latérales ouvrantes. Teintées et anti-éblouissantes, avec grille de sécurité.

Bon pour vous.

Outre les besoins des chevaux, nos vans pour chevaux sont également adaptés aux besoins des cavaliers. Des innovations telles que les châssis, les têtes d'attelage ou la roue jockey automatique ont fait leurs preuves en usage quotidien. Des détails tels que le porte-cravache, le montoir ou le crochet porte-bridage extra large placé au bon endroit révèlent sans ambiguïté l'importance de l'expérience de terrain.



Plus de détails sur les valeurs ajoutées des différents modèles sur : www.boeckmann.com



Fermeture optimale

par verrou de porte à 3 points et joint en caoutchouc.



Attelage et dételage en toute sécurité

Avec la tête d'attelage en fonte, verrouillable, munie d'une poignée en caoutchouc facile à manier et Soft-Top (protection anti-collision).



Large espace d'embarquement et de débarquement

grâce à une large distance entre la barre et la sellerie dans la zone avant du van.



Manœuvre confortable

grâce à la roue jockey automatique, très longue avec manivelle manuelle et poignée de manœuvre placée au bon endroit, maniement facile même par temps froid.



Accès rapide à la sellerie

notamment par une porte à hauteur d'homme et un habitacle plus spacieux.



Protection contre le démarrage et le vol

avec la tête d'attelage en fonte, verrouillable, munie d'une poignée en caoutchouc facile à manier et Soft-Top (protection anti-collision).



Chargement facile d'une calèche

avec le support de la calèche* en tôle d'aluminium fermée et ondulée et les rails d'accès, en option avec tubes pour ranger le fouet.



Accès sans entrave au coffre

grâce à la poignée de manœuvre confortable de l'attelage et le levier de frein plat – même en configuration de van attelé.



Transport confortable

pour chevaux islandais, via le bat-flanc aux dimensions optimisées (hauteur au garrot jusqu'à env. 145 cm).



Utilisation simplifiée

grâce à l'interrupteur séparé et facilement accessible pour l'éclairage intérieur, situé sur la porte d'accès de droite.



Une clé pour toutes les serrures

grâce à une clé universelle en trois exemplaires pour la porte sellerie, la porte d'accès et l'attelage en fonte.

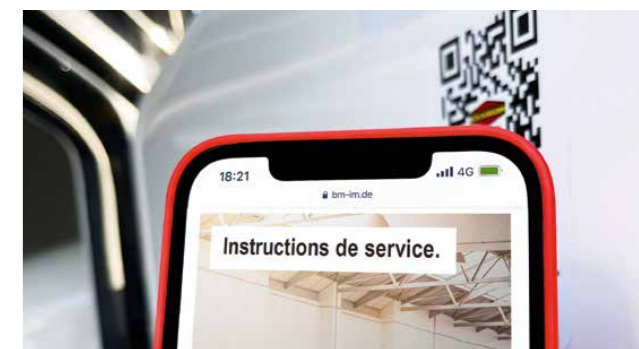

Accès rapide au mode d'emploi

avec le QR code situé sur votre véhicule.



Sellerie en guise de surface de rangement

grâce aux contours optimisés, créant de beaux volumes et avec des rebords à large diamètre évitant la prise en bouche et donc les morsures des chevaux. Nettoyage facile grâce à une évacuation d'eau.



Confort de conduite

grâce au châssis World-Class, conforme à la norme automobile, avec des amortisseurs hydrauliques et condition préalable aux 100 km/h (valable pour l'Allemagne).

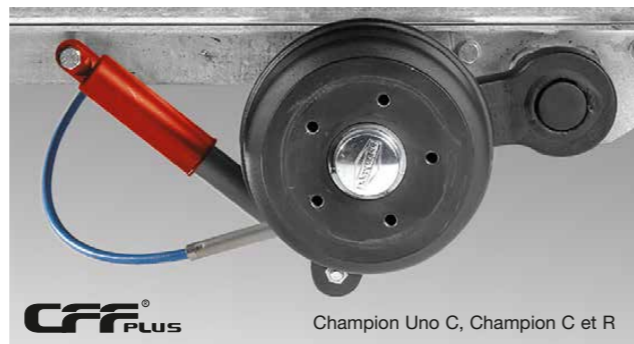

Tenue de route optimale

grâce au châssis surbaissé à suspension confort avec amortisseurs de roue et suspension souple. Condition préalable aux 100 km/h (valable en Allemagne).



Protection efficace contre les dommages

avec les arrêtoirs de porte.



Protection anti-pluie

grâce à des gouttières au-dessus des portes et au-dessus du pont.



Sécurité de conduite accrue

grâce aux pneus larges taille de qualité.



Garde-boues en guise de surface de rangement

grâce à la forme large et droite en haut des garde-boues en plastique ou en polyester résistant aux chocs.



Utilisation facile

grâce à l'enroulement facile de la bâche. Dispositif de levage pour une ouverture facile du pont arrière, avec dispositif de levage par 2 vérins encastrés.



Facilité de traction

grâce à sa conception aérodynamique et à son centre de gravité bas.



Utilisation simplifiée et vaste équipement standard du compartiment de sellerie

avec arrêtoir de porte, balai télescopique, pelle en plastique, filet de porte, miroir, porte-cravache (standard de la sellerie), mangeoires, grands crochets porte-bridage, porte-tapis de selle, éclairage LED et un tabouret pliant avec dispositif de sécurité (équipement variable selon le modèle).



Moyens d'attache

avec de nombreux dispositifs, sur et dans le van.

Bon pour la stabilité.

La qualité Böckmann jusqu'au moindre détail – en d'autres termes : longévité et une forte valeur de revente.

Ce résultat est obtenu grâce à une fabrication extrêmement rigoureuse et à l'utilisation de matériaux de haute qualité.

Venez vous aussi constater la stabilité et la sécurité de nos vans pour chevaux.



Plus de détails sur les valeurs ajoutées des différents modèles sur :

www.boeckmann.com

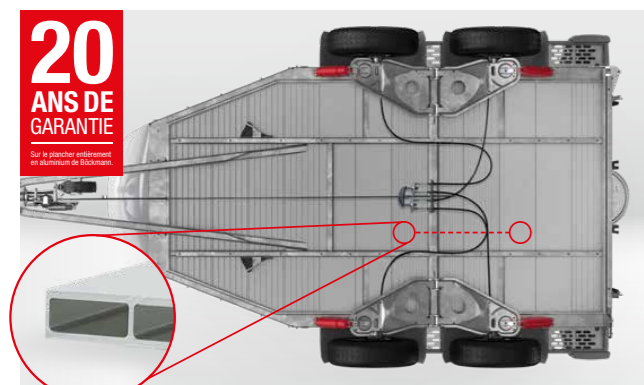

Robuste, imputrescible et conçu pour des charges élevées

grâce au plancher en aluminium massif à profilés fermés sous les pieds des chevaux ainsi qu'à la construction du châssis avec longerons et cadre en acier galvanisé à chaud.



Châssis robuste

par un cadre en une seule pièce en profilé en Z en acier spécial galvanisé à chaud – solidement vissé à la coque.



Résistant

grâce au caoutchouc de plancher (8 mm) entièrement collé et jointé.



Pare-bottes

en matière composite particulièrement résistante aux chocs sur les parois latérales et à l'avant du cheval (partie avant disponible uniquement sur la sellerie du Champion Uno C et sur le Big Champion SKA).



Pont arrière robuste

grâce à 4 renforts profilés en acier galvanisé à chaud (3 renforts sur le Champion Uno C) avec dispositif de levage par 2 vérins encastrés.



Bat-flanc rigide et matériaux de haute qualité

avec un cadre en acier soudé massif.



Profilés en aluminium anodisé double nervure

pour une longévité à toute épreuve.



Charge utile supérieure

en raison du poids total standard de 2400 kg, au lieu de 2000 kg sur le Big Champion (Champion Uno C : 1600 kg zGG, Champion Pony 165 C et Champion Isy 165 C : 2000 kg, Champion porte-calèche C : 2700 kg).

Design de premier plan.

Une esthétique individuelle : Tous les modèles Champion peuvent être conçus entièrement en fonction de vos goûts. De nombreuses combinaisons de couleurs sont possibles, du toit aux nez du van, en passant par les cache-renforts. Nous sommes également heureux de réaliser des lettrages individuels et photoréalistes selon vos spécifications. Il vous suffit de contacter votre revendeur Böckmann le plus proche.

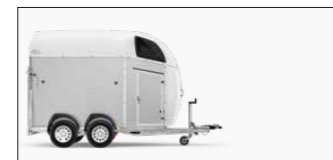

Le Big Champion SKA dans le coloris anthracite métallisé², le Champion C en vert métallisé² et le Champion Uno C en orange foncé³.

Blanc²Argent métallisé¹Anthracite métallisé²Gris ardoise³Gris ardoise-métallisé³Gris argent³Bleu foncé métallisé²Rouge métallisé²Vert métallisé²Marron métallisé²Bleu royal³Frozen berry³Rouge feu³Magenta³Jaune³Vert pomme³Orange foncé³

¹ Standard ² sans supplément ³ avec supplément

Par expérience, les encres d'imprimerie ne peuvent pas reproduire la teinte originale de la peinture. Nous vous recommandons donc de vous adresser à votre partenaire Böckmann pour voir les échantillons de couleurs. Des associations de couleurs individuelles, des finitions de peinture spéciales et un lettrage selon vos spécifications sont réalisables. Votre revendeur Böckmann vous conseille volontiers.

De superbes perspectives.

Créez « votre Böckmann » selon vos préférences personnelles. Grand ou petit décor, coloré ou unicolore : Le choix vous appartient. Les décors sont conçus par Jan Künstler pour Böckmann, en toute exclusivité. Sur simple demande, nous réalisons également des décors spéciaux et des tailles spéciales selon vos spécifications. Votre revendeur Böckmann vous conseille volontiers.



Petit décor

Exemple de positionnement d'un petit décor avec le motif « Jument et poulain ».



Grand décor

Exemple de positionnement d'un grand décor avec le motif « Compétition gris échelonné ».



Trot fort multicolore

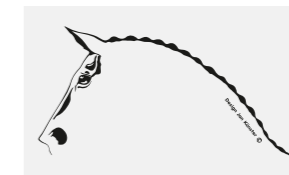

Tête de cheval

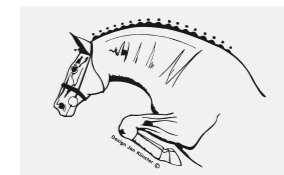

Cheval de saut

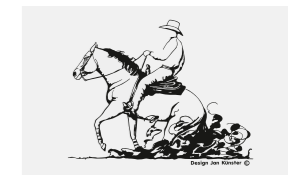

Western

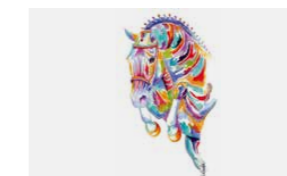

Sauteur multicolore



Cheval de course



Arabe



Cheval d'attelage

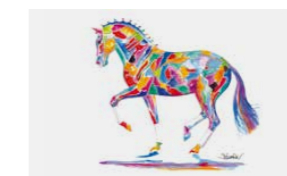

Piaffe multicolore

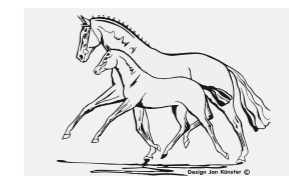

Jument suivée



Dressage



Frison

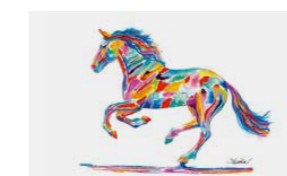

Galop multicolore

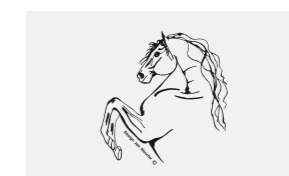

Andalou



Militaire



Artline



Compétition multicolore

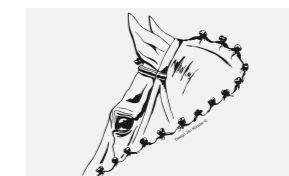

Compétition

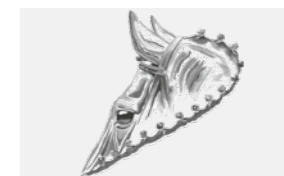

Compétition gris échelonné

Le décor est proposé de série en anthracite. Autres couleurs de décor sur demande.

Les accessoires.

L'équipement standard des modèles Champion est très complet. Les modèles se distinguent par de nombreux détails et innovations au service du cheval et du cavalier. Les accessoires originaux de Böckmann permettent d'aller encore plus loin : Adaptez votre van Champion à vos besoins et à ceux de vos chevaux.



Découvrez tous les accessoires et configurez votre Champion en ligne : www.boeckmann.com/fr/configurateur



Champion Uno C

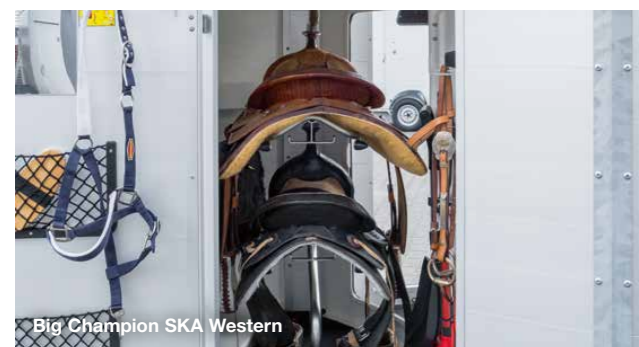

Big Champion SKA Western

Tout est parfaitement rangé

grâce aux différentes variantes de selleries avec un équipement de série très complet. Disponible également avec l'équipement Western en fonction du modèle.



La sécurité sur la route

grâce à une grille rabattable pour poulains.



Mise en selle facile

grâce au montoir, facilement rabattable, fixé sur le pont arrière ; cela permet entre autres de ménager le dos du cheval.

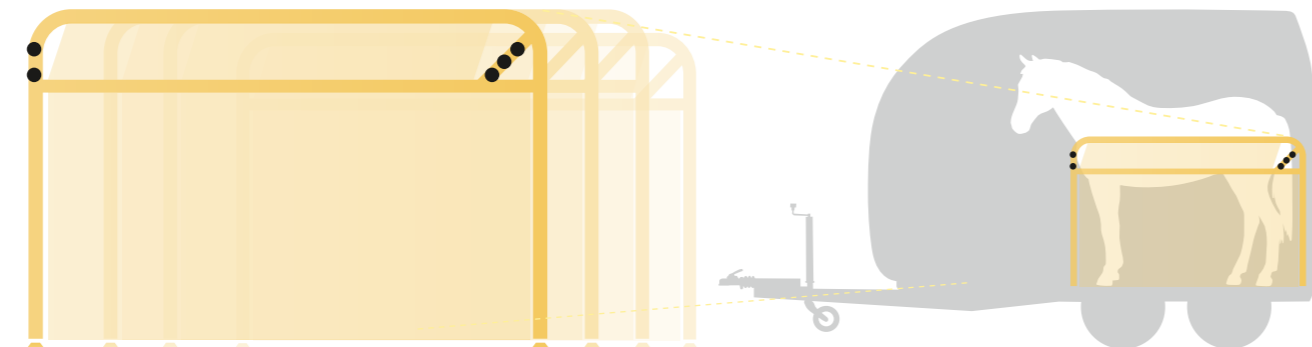

Transport confortable, quelle que soit le gabarit du cheval

grâce au système de bat-flanc. Equipez votre van du bat-flanc adapté à votre cheval.



Possibilité de stockage pratique

pour la selle et le tapis de selle (sur le côté du van).



Transport en toute sécurité

avec la séparation de tête en aluminium, par ex. lors du transport de deux étalons.



Environnement intérieur optimal

avec un aérateur de toit dans le toit en polyester.



Protection multiple

grâce à l'attelage antilouvoiement [1] (jusqu'à 2,7 t de poids total, non verrouillable), à la housse de protection résistante aux intempéries [2] et à la roue de secours avec support et housse [3].



Meilleur éclairage à l'arrière

grâce à l'éclairage intérieur additionnel.



Touche visuelle

avec le cache-renfort et le garde-boue individuel en polyester par exemple, dans la couleur de la coque, ainsi que les jantes en aluminium Böckmann Premium.



Tout à portée de vue

grâce à la vidéo surveillance de l'habitacle des chevaux et à une caméra de recul supplémentaire.

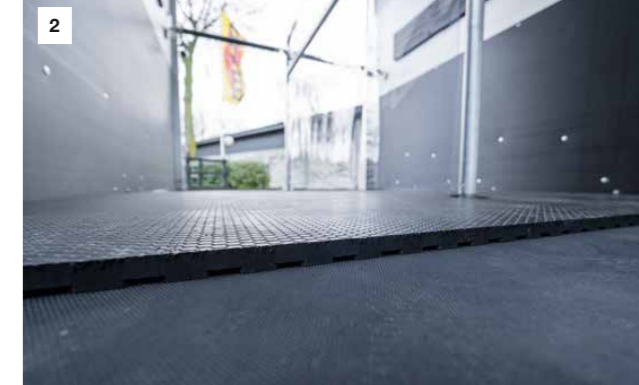

Durabilité

avec le pare-bottes à l'avant des chevaux [1] (partie avant disponible sur la sellerie du Big Champion SKA ou du Champion Uno C) et le surtapis en partie avant sous les antérieurs (en option) [2].

Service de premier ordre.

En qualité de client Böckmann, vous bénéficiez d'une assistance personnelle avec de nombreuses offres de service directement sur place. Notre réseau de partenaires Böckmann compétents et expérimentés est à votre disposition. Vous y bénéficierez d'excellents conseils sur les remorques et du service de premier ordre dont vous avez besoin. Nous avons rassemblé d'autres informations, conseils et astuces pour vous dans notre portail de service en ligne :



Commande de pièces d'origine

Une garantie de précision d'ajustement, de fiabilité, de durabilité dans l'utilisation quotidienne et une valeur de revente supérieure. N'hésitez pas à vous rapprocher du revendeur Böckmann de votre région pour commander vos pièces d'origine.

www.boeckmann.com/fr/accessoires/pièces-détachées



Magazine Böckmann

Retrouvez toutes les informations importantes, les dates des salons et des conseils utiles sur les remorques dans notre magazine Böckmann. Prenez le temps de lire :

www.boeckmann.com/fr/magazine



Assistance réparation

Des employés spécialisés se chargent de toutes les réparations et de l'installation de pièces d'origine en cas de panne. Sur demande, dans le cadre de la prochaine révision générale.

www.boeckmann.com/fr/services



FAQs Böckmann

Pour les questions fréquemment posées autour du thème du transport, des camions et des remorques. Nous vous apportons des réponses afin que vous soyez parfaitement opérationnel pour votre mission de transport.

www.boeckmann.com/fr/services/faqs

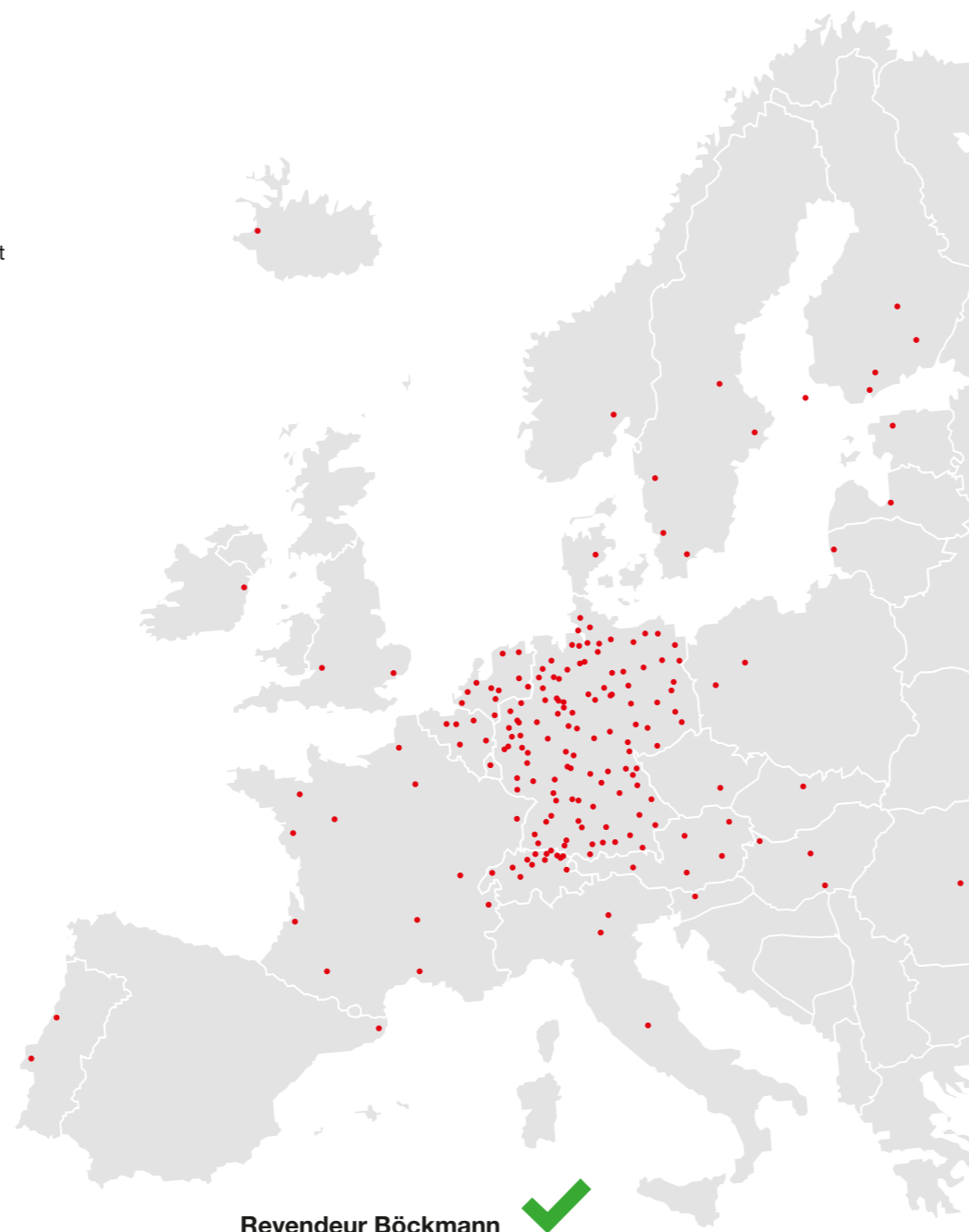

Revendeur Böckmann

Trouvez immédiatement votre revendeur spécialisé Böckmann, en Allemagne et à l'étranger. A cet effet, utilisez notre recherche de concessionnaires spécialisés sur :

www.boeckmann.com/fr/trouvez-un-concessionnaire

Les options de financement Böckmann.

Vous souhaitez financer un nouveau Champion ou l'acheter en leasing ? Il vous suffit de contacter votre revendeur local et de lui demander des conseils personnalisés sur les possibilités. Votre revendeur Böckmann se fera un plaisir de vous aider.

Contactez votre
revendeur !



Les remorques illustrées sont en partie équipées de diverses options spéciales.

Bougez avec Böckmann. En première classe et ensemble.

La marque Böckmann est synonyme de progrès, de qualité et de fiabilité depuis 1956. Nos offres de services et de produits sont conçues pour susciter chaque fois l'enthousiasme et apporter une réelle valeur ajoutée. « Seuls ceux qui mettent du cœur à l'ouvrage connaîtront le succès à long terme ». Telle était la devise de nos fondateurs. Une conviction qui reste vivace et active encore aujourd'hui – quotidiennement. Bienvenue dans l'univers de Böckmann.



Vans Böckmann

Une success story depuis 1956 : C'est en utilisant les vans pour nos propres chevaux que nous avons pu améliorer les produits au fil des ans. Une démarche qui nous a permis de devenir leader sur le marché international des vans pour chevaux.



Les chevaux Böckmann

Tout pour l'univers du cheval. Tout à portée de main. Tout se passe à Hamstrup ! De l'hébergement adapté à la race, avec des soins individuels, au poulinaage et à l'accomplissement de la préparation au dressage et au saut d'obstacles par Gilbert Böckmann et son équipe.



Camions Böckmann

Grâce à l'expérience acquise au cours de plus de 65 ans de sport équestre, nous développons des camions pour chevaux qui ne laissent rien au hasard. Qu'il s'agisse de l'espace de vie et de couchage ou du compartiment des chevaux, nous concevons et fabriquons chaque détail individuellement à Lastrup. Et bien entendu de façon artisanale. Faites-vous conseiller directement auprès du Truck Center.



La collection Böckmann

De la couverture séchante au polo en passant par le mètre gradué : découvrez l'ensemble de la collection Böckmann. Il vous suffit de scanner le QR code pour découvrir l'ensemble de la gamme.



En savoir plus sur Böckmann :

f facebook.com/anhangsterklasse

▶ boeckmann.com/youtube

@ instagram.com/boeckmann.horses

Caractéristiques techniques

									
 Champion Uno C	1600 kg	2730 mm	1830 mm	4490 mm	2300 mm	1300 mm	3100 mm	840 kg	
 Champion C	2400 kg	2730 mm	2200 mm	4500 mm	2300 mm	1650 mm	3100 mm	1502 kg	
 Champion Pony 165 C	2000 kg	2550 mm	2200 mm	4500 mm	2120 mm	1650 mm	3100 mm	1160 kg	
 Champion Isy 165 C	2000 kg	2550 mm	2200 mm	4500 mm	2120 mm	1650 mm	3100 mm	1160 kg	
 Champion Western C	2400 kg	2730 mm	2200 mm	4500 mm	2300 mm	1650 mm	3100 mm	1502 kg	
 Champion porte-calèche C	2700 kg	2730 mm	2200 mm	5885 mm	2300 mm	1650 mm	3050 mm	1630 kg	
 Champion R	2400 kg	2730 mm	2200 mm	4500 mm	2300 mm	1650 mm	3280 mm	1497 kg	
 Champion Western R	2400 kg	2730 mm	2200 mm	4500 mm	2300 mm	1650 mm	3280 mm	1497 kg	
 Big Champion SKA	2400 kg	2755 mm	2301 mm	4726 mm	2350 mm	1750 mm	3560 mm	1367 kg	
 Big Champion E	2400 kg	2755 mm	2301 mm	4726 mm	2350 mm	1750 mm	3560 mm	1385 kg	

Sous réserve de modifications dans la conception et dans l'équipement. Les poids et mesures sont approximatifs, ils peuvent varier en fonction des équipements supplémentaires. Les illustrations sont en partie divergentes de l'équipement de série.

Votre revendeur Böckmann à votre service :

Böckmann Fahrzeugwerke GmbH 49688 Lastrup

Téléphone +49 (0) 4472 895-0

info@boeckmann.com www.boeckmann.com

f facebook.com/anhangensterklasse ▶ boeckmann.com/youtube

@ instagram.com/boeckmann.horses



REMORQUES DE PREMIÈRE CLASSE